

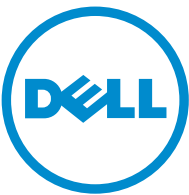

Inspiron 14 3000 Series

دليل الخدمة



طراز الكمبيوتر: Inspiron 14-3451
النموذج الرقائي: P60G
البيع الرقائي: P60G002

الملاحظات والتنبيهات والتحذيرات

 ملاحظة: تشير كلمة "ملاحظة" إلى المعلومات المهمة التي تساعدك على تحقيق أقصى استفادة من الكمبيوتر.

 تنبيه: تشير كلمة "تنبيه" إما إلى احتمال حدوث تلف بالاصحرة أو فقدان للبيانات، كما تملك بكيفية تجنب المشكلة.

 تحذير: تشير كلمة "تحذير" إلى احتمال حدوث ضرر بالملكات أو التعرض لإصابة جسدية أو الوفاة.

حقوق الطبع والنشر © لعام 2015 لشركة Dell Inc. جميع الحقوق محفوظة. هذا المنتج محمي بحقوق الطبع والنشر وحقوق الملكية الفكرية الأمريكية والدولية . Dell™ وشعار Dell هما علامتان تجاريتان لشركة Dell Inc. في الولايات المتحدة و/أو نطاقات الاختصاص الأخرى. وكل العلامات والأسماء التجارية الأخرى الواردة هنا قد تكون علامات تجارية تخص الشركات ذات الصلة المألوفة لها.

01 - 2015

مراجعة A00

جدول المحتويات

10	قبل العمل داخل الكمبيوتر
10	قبل البدء
10	تعليقات السلامة
11	الادوات الموصى باستخدامها
12	بعد العمل داخل الكمبيوتر
13	إخراج البطارية
13	الاجراء
14	إعادة وضع البطارية
14	الاجراء
15	إزالة غطاء القاعدة
15	المطلبات الانسانية
15	الاجراء
16	إعادة وضع غطاء القاعدة
16	الاجراء
16	المطلبات التالية
17	إزالة محرك الاقراص الثابتة
17	المطلبات الانسانية
17	الاجراء
20	إعادة وضع محرك الاقراص الثابتة
20	الاجراء
20	المطلبات التالية

21.....إزالة وحدات الذاكرة.

21.....المطلبات الانسانية.

21.....الاجراء.

23.....إعادة وضع وحدات الذاكرة.

23.....الاجراء.

24.....المطلبات التالية.

25.....إزالة البطاقة اللاسلكية.

25.....المطلبات الانسانية.

25.....الاجراء.

27.....إعادة تركيب البطاقة اللاسلكية.

27.....الاجراء.

27.....المطلبات التالية.

28.....إزالة لوحة المفاتيح.

28.....المطلبات الانسانية.

28.....الاجراء.

31.....إعادة وضع لوحة المفاتيح.

31.....الاجراء.

31.....المطلبات التالية.

32.....إزالة مسند راحة اليد.

32.....المطلبات الانسانية.

32.....الاجراء.

37.....إعادة وضع مسند راحة اليد.

37.....الاجراء.

37.....المطلبات التالية.

38 إزالة لوحة اللمس

38 المتطلبات الانسانية.

38 الاجراء.

41 إعادة تركيب لوحة اللمس

41 الاجراء.

41 المتطلبات التالية.

42 إزالة لوحة زر التشغيل

42 المتطلبات الانسانية.

42 الاجراء.

44 إعادة تركيب لوحة زر التشغيل

44 الاجراء.

44 المتطلبات التالية.

45 إزالة مكبرات الصوت

45 المتطلبات الانسانية.

45 الاجراء.

47 إعادة وضع مكبرات الصوت

47 الاجراء.

47 المتطلبات الانسانية.

48 إزالة لوحة I/O (الإدخال/الإخراج)

48 المتطلبات الانسانية.

48 الاجراء.

50 إعادة وضع لوحة الإدخال/الإخراج

50 الاجراء.

50 المتطلبات التالية.

51.....إزالة لوحة النظام.....

51.....المطلبات الانسائية.....

51.....الاجراء.....

54.....إعادة تركيب لوحة النظام.....

54.....الاجراء.....

54.....المطلبات التالية.....

55.....إزالة البطارية الخلوية المصغرة.....

55.....المطلبات الانسائية.....

55.....الاجراء.....

57.....إعادة تركيب البطارية الخلوية المصغرة.....

57.....الاجراء.....

57.....المطلبات التالية.....

58.....إزالة مجموعة التبريد الحراري.....

58.....المطلبات الانسائية.....

58.....الاجراء.....

60.....إعادة تركيب مجموعة التبريد الحراري.....

60.....الاجراء.....

60.....المطلبات التالية.....

61.....إزالة المروحة.....

61.....المطلبات الانسائية.....

61.....الاجراء.....

63.....إعادة وضع المروحة.....

63.....الاجراء.....

63.....المطلبات التالية.....

64 إزالة مجموعة الشاشة.

64 المتطلبات الانسابية.

64 الاجراء.

69 إعادة وضع مجموعة الشاشة.

69 الاجراء.

69 المتطلبات التالية.

70 إزالة إطار الشاشة.

70 المتطلبات الانسابية.

70 الاجراء.

72 إعادة وضع إطار الشاشة.

72 الاجراء.

72 المتطلبات التالية.

73 إزالة لوحة الشاشة.

73 المتطلبات الانسابية.

73 الاجراء.

76 إعادة وضع لوحة الشاشة.

76 الاجراء.

76 المتطلبات التالية.

77 إزالة مفصلات الشاشة.

77 المتطلبات الانسابية.

77 الاجراء.

79 إعادة وضع مفصلات الشاشة.

79 الاجراء.

79 المتطلبات التالية.

80 إزالة الغطاء الخلفي للشاشة.

80 المتطلبات الانشائية.

80 الاجراء.

82 إعادة تركيب الغطاء الخلفي للشاشة.

82 الاجراء.

82 المتطلبات التالية.

83 إزالة الكاميرا.

83 المتطلبات الانشائية.

83 الاجراء.

85 إعادة وضع الكاميرا.

85 الاجراء.

85 المتطلبات التالية.

86 إزالة منفذ محامى التيار.

86 المتطلبات الانشائية.

86 الاجراء.

88 إعادة وضع منفذ محامى التيار.

88 الاجراء.

88 المتطلبات التالية.

89 إزالة قاعدة الكمبيوتر.

89 المتطلبات الانشائية.

89 الاجراء.

91 إعادة وضع قاعدة الكمبيوتر.

91 الاجراء.

91 المتطلبات التالية.

92 تحديث نظام الإدخال والإخراج الانشائي (BIOS).

93	الحصول على التعليمات والاتصال بشركة Dell
93	موارد المساعدة الذاتية
93	الاتصال بشركة Dell

قبل العمل داخل الكمبيوتر

تنبيه: لتجنب إتلاف المكونات والبطاقات، تعامل معها من الحواف وتجنب لمس المسامير والملاصقات.



ملاحظة: قد تختلف الصور الموجودة في هذا المستند عن الكمبيوتر وذلك حسب التكوين الذي طلبته.



قبل البدء

1 احفظ جميع الملفات المفتوحة وأغلقها وقم بإلغاء جميع التطبيقات المفتوحة.

2 قم بإيقاف تشغيل الكمبيوتر.

– Windows 8.1: في شاشة Start (الها). انقر أو اضغط على رمز التيار  Shut down (إيقاف التشغيل).

– Windows 7: انقر أو اضغط على Start (الها) → Shut down (إيقاف التشغيل).

ملاحظة: إذا كنت تستخدم نظام تشغيل آخر، فانظر مستندات نظام التشغيل لديك لمعرفة تعليمات إيقاف التشغيل.



3 قم بفصل الكمبيوتر وكافة الاجهزة المتصلة به من مأخذ التيار الكهربائي الخاصة بهم.

4 افصل كل الكابلات مثل كابلات الهاتف وكابلات الشبكة وما إلى ذلك من جهاز الكمبيوتر.

5 افصل كل الاجهزة والملحقات الطرفية المتصلة، مثل لوحات المفاتيح والماوس والشاشات وما إلى ذلك من جهاز الكمبيوتر.

6 قم بإزالة أي بطاقة وسائط وأي أقراص ضوئية من الكمبيوتر، إن وجدت.

7 بعد فصل الكابلات عن جهاز الكمبيوتر، اضغط مع الاستمرار على زر التشغيل لمدة تصل إلى 5 ثوان تقريباً لعزل لوحة النظام أرضياً.

تعليمات السلامة

استعن بتوجيهات السلامة التالية لمساعدتك على حماية الكمبيوتر من أي تلف محتمل، وللمساعدة كذلك على ضمان سلامتك الشخصية.

تحذير: قبل العمل داخل الكمبيوتر، اقرأ معلومات الأمان المرفقة التي تم وضعها مع الكمبيوتر. للتعرف على المعلومات الإضافية الخاصة بأفضل ممارسات الأمان، راجع الصفح الرئيسية الخاصة بـ "اتفاقيات التنظي" من خلال dell.com/regulatory_compliance.



تحذير: افصل كل مصادر التيار قبل فتح غطاء الكمبيوتر أو اللوحات. بعد الانتهاء من العمل داخل الكمبيوتر، أعد تركيب كل الاغطية واللوحات والمسامير قبل توصيل مصدر التيار.



تنبيه: لتجنب إتلاف جهاز الكمبيوتر، تأكد من أن سطح العمل مستويًا ونظيفًا.



تنبيه: لتجنب إتلاف المكونات والبطاقات، تعامل معها من الحواف وتجنب لمس المسامير والملاصقات.



تنبيه: ليس عليك سوى استكشاف الاخطاء واصلاحها والقيام بعمليات الاصلاح المصرح بها أو التي يتم توجيهك إليها من خلال فريق المساعدة الفني من Dell. حيث أن التلف الناتج من إجراء هذه الخدمة غير المحول من Dell لا يغطي الضمان. راجع إرشادات السلامة التي يتم إرفاقها مع المنتج أو على موقع dell.com/regulatory_compliance.



تنبية: قبل لمس أي شيء داخل الكمبيوتر، قم بتأريض نفسك بواسطة لمس سطح معدني غير مطلي، مثل السطح المعدني الموجود في الجزء الخلفي من الكمبيوتر. أثناء العمل، المس سطح معدني غير مطلي بشكل دوري لتفريغ الكهرباء الساكنة والتي قد تتلف المكونات الداخلية للكمبيوتر.



تنبيه: عند فصل كبل، اسحب الموصل الخاص به أو لسان السحب، وليس الكبل نفسه. بعض الكبلات تشتمل على موصلات مع عروات قفل أو مسامير إبهام يجب فكها قبل فصل الكبل. عند فصل الكبلات، حافظ على محاذاها بالتساوي لتجنب تني أي مسامير موصلات. عند توصيل الكبلات، تأكد من أن المنافذ والموصلات تم توجيهها ومحاذاها بشكل صحيح.



تنبيه: لفصل كبل الشبكة، قم أولاً بفصل الكبل عن الكمبيوتر، ثم افصله عن الجهاز المتصل بالشبكة.



تنبيه: اضغط على أي بطاقات مُركبة وأخرها من قارئ بطاقات الوسائط.



الأدوات الموصى باستخدامها

قد تحتاج الإجراءات الواردة في هذا المستند إلى وجود الأدوات التالية:

- مفك فيليبس
- مضطاط بلاستيكي

بعد العمل داخل الكمبيوتر

تنبيه: قد يؤدي ترك المسامير المتناثرة أو المفكوك داخل الكمبيوتر إلى إلحاق الضرر بالكمبيوتر بشدة.



- 1 تم إعادة تركيب جميع المسامير وتأكد من عدم وجود مسامير مفكوكه بداخل الكمبيوتر.
- 2 تم بتوصيل أية أجهزة خارجية أو أجهزة طرفية وكبلات تمّت بإزالتها قبل العمل في الكمبيوتر الخاص بك.
- 3 أعد وضع أي بطاقات وسائط وأقراص وأي أجزاء أخرى تمّت بإزالتها قبل العمل داخل الكمبيوتر.
- 4 صل الكمبيوتر وجميع الأجهزة المتصلة بالمنافذ الكهربائية الخاصة بها.
- 5 تم بتشغيل الكمبيوتر.

إخراج البطارية

تحذير: قبل العمل داخل الكمبيوتر، اقرأ معلومات الأمان التي تم إرفاقها مع الكمبيوتر، واتبع الخطوات الواردة في **قبل العمل داخل الكمبيوتر**. بعد العمل داخل الكمبيوتر، اتبع التعليمات الواردة في **بعد العمل داخل الكمبيوتر**. للتعرف على المعلومات الإضافية الخاصة بأفضل ممارسات الأمان، راجع الصفحة الرئيسية الخاصة بالتوافق التنظي من خلال dell.com/regulatory_compliance.



الإجراء

- 1 أغلق الشاشة واقرب الكمبيوتر رأسًا على عقب.
- 2 قم بإزاحة مزلاج تحرير البطارية إلى وضع إلغاء القفل.
- 3 ارفع البطارية بزاوية وقم بإزالتها من حاوية البطارية.

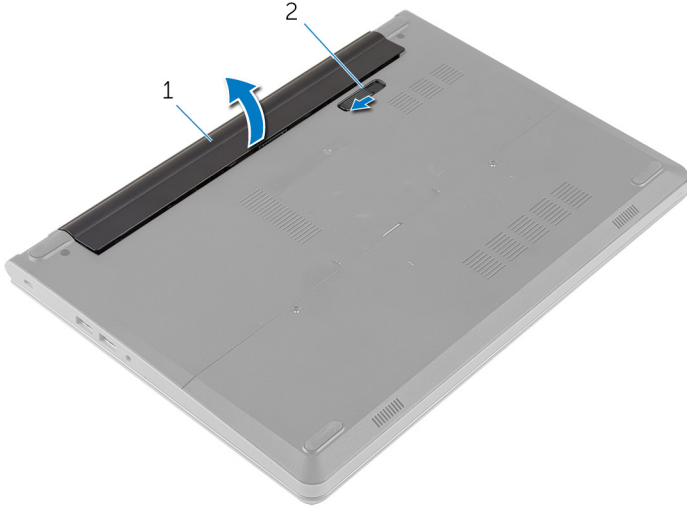

2 مزلاج تحرير البطارية

1 البطارية

- 4 اقلب الكمبيوتر وافتح الشاشة.
- 5 اضغط مع الاستمرار على زر التيار لمدة 5 ثواني لتأريض لوحة النظام.

إعادة وضع البطارية

تحذير: قبل العمل داخل الكمبيوتر، اقرأ معلومات الأمان التي تم إرفاقها مع الكمبيوتر، واتبع الخطوات الواردة في **قبل العمل داخل الكمبيوتر**. بعد العمل داخل الكمبيوتر، اتبع التعليمات الواردة في **بعد العمل داخل الكمبيوتر**. للتعرف على المعلومات الإضافية الخاصة بأفضل ممارسات الأمان، راجع الصفحة الرئيسية الخاصة بالتوافق التنظي من خلال [.dell.com/regulatory_compliance](https://www.dell.com/regulatory_compliance)



الإجراء

- 1 أغلق الشاشة واقرب الكمبيوتر رأسًا على عقب.
 - 2 ضع البطارية في الحاوية ثم اضغط عليها لتثبيتها في مكانها.
-  ملاحظة: تأكد من أن مزلاج تحرير البطارية في مكانه.

إزالة غطاء القاعدة

تحذير: قبل العمل داخل الكمبيوتر، اقرأ معلومات الأمان التي تم إرفاقها مع الكمبيوتر، واتبع الخطوات الواردة في **قبل العمل داخل الكمبيوتر**. بعد العمل داخل الكمبيوتر، اتبع التعليمات الواردة في **بعد العمل داخل الكمبيوتر**. للتعرف على المعلومات الإضافية الخاصة بأفضل ممارسات الأمان، راجع الصفحة الرئيسية الخاصة بالتوافق التنظهي من خلال [.dell.com/regulatory_compliance](https://www.dell.com/regulatory_compliance).



المتطلبات الأساسية

قم بإزالة البطارية.

الإجراء

- 1 قم بإزالة المسامير التي تثبت غطاء القاعدة في قاعدة الكمبيوتر.
- 2 باستخدام أصابعك، ارفع غطاء القاعدة خارج قاعدة الكمبيوتر.

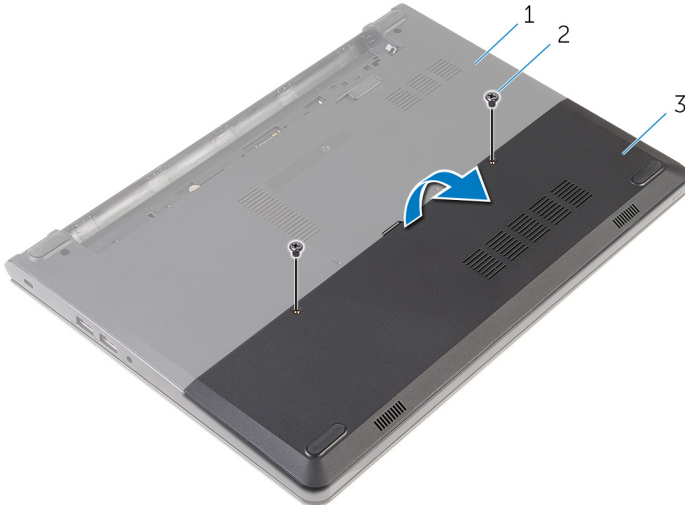

2 المسامير (2)

1 قاعدة الكمبيوتر

3 غطاء القاعدة

إعادة وضع غطاء القاعدة

تحذير: قبل العمل داخل الكمبيوتر، اقرأ معلومات الأمان التي تم إرفاقها مع الكمبيوتر، واتبع الخطوات الواردة في [قبل العمل داخل الكمبيوتر](#). بعد العمل داخل الكمبيوتر، اتبع التعليمات الواردة في [بعد العمل داخل الكمبيوتر](#). للتعرف على المعلومات الإضافية الخاصة بأفضل ممارسات الأمان، راجع الصفحة الرئيسية الخاصة بالتوافق التنظي من خلال [.dell.com/regulatory_compliance](https://www.dell.com/regulatory_compliance)



الإجراء

- 1 قم بتحريك الالتمسة الموجودة على غطاء القاعدة إلى داخل الفتحات الموجودة في قاعدة الكمبيوتر وأدخل غطاء القاعدة في مكانه.
- 2 أعد وضع المسامير التي تثبت غطاء القاعدة في قاعدة الكمبيوتر.

المتطلبات التالية

أعد وضع [البطارية](#).

إزالة محرك الأقراص الثابتة

تحذير: قبل العمل داخل الكمبيوتر، اقرأ معلومات الأمان التي تم إرفاقها مع الكمبيوتر، واتبع الخطوات الواردة في [قبل العمل داخل الكمبيوتر](#). بعد العمل داخل الكمبيوتر، اتبع التعليمات الواردة في [بعد العمل داخل الكمبيوتر](#). للتعرف على المعلومات الإضافية الخاصة بأفضل ممارسات الأمان، راجع الصفحة الرئيسية الخاصة بالتوافق التنظي من خلال dell.com/regulatory_compliance.

تنبيه: محركات الأقراص الثابتة تكون قابلة للكسر. تجنب الحذر عند التعامل مع محرك الأقراص الثابتة.

تنبيه: لتجنب فقد البيانات، لا تتم بإزالة محرك الأقراص الثابتة عندما يكون الكمبيوتر في حالة سكون أو في حالة تشغيل.

المتطلبات الأساسية

1 تم إزالة البطارية.

2 تم إزالة غطاء القاعدة.

الإجراء

1 تم إزالة المسامير التي تثبت مجموعة محرك الأقراص الثابتة بقاعدة الكمبيوتر.

2 ارفع المزلاج وافصل كبل لوحة اللمس عن لوحة النظام.

3 ارفع مجموعة محرك الأقراص الثابتة خارج قاعدة الكمبيوتر.

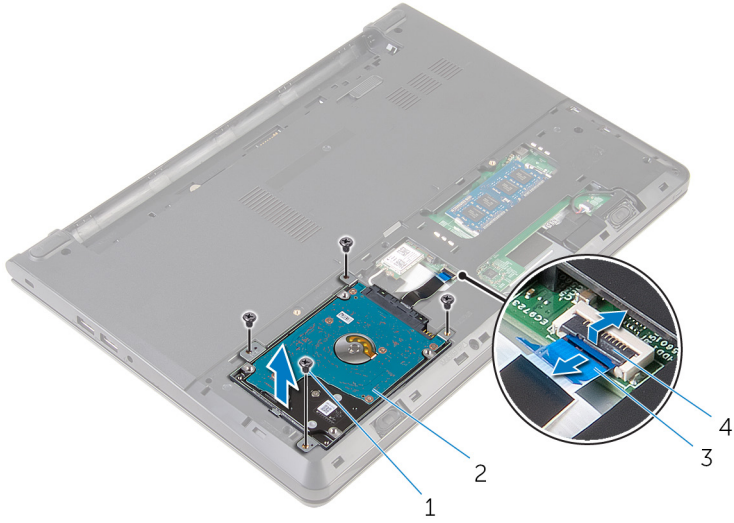

2 مجموعة محرك الأقراص الثابتة
4 المزلاج

1 المسامير اللولبية (4)
3 كبل محرك الأقراص الثابتة

4 ثم بإزالة المسامير المثبتة لحامل محرك الأقراص الثابتة في مجموعة محرك الأقراص الثابتة.

5 ارفع حامل محرك الأقراص الثابتة بعيداً عن مجموعة محرك الأقراص الثابتة.

6 افصل الموزع من محرك الاقراص الثابتة.

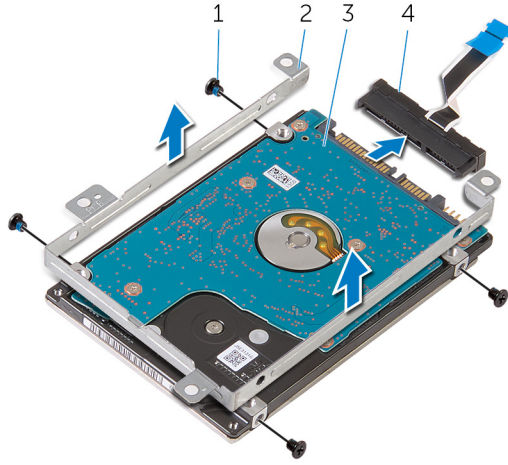

2 حامل محرك الاقراص الثابتة
4 الموزع

1 المسامير اللولبية (4)
3 محرك الاقراص الثابتة

إعادة وضع محرك الأقراص الثابتة

تحذير: قبل العمل داخل الكمبيوتر، اقرأ معلومات الأمان التي تم إرفاقها مع الكمبيوتر، واتبع الخطوات الواردة في [قيل العمل داخل الكمبيوتر](#). بعد العمل داخل الكمبيوتر، اتبع التعليمات الواردة في [بعد العمل داخل الكمبيوتر](#). للتعرف على المعلومات الإضافية الخاصة بأفضل ممارسات الأمان، راجع الصفحة الرئيسية الخاصة بالتوافق التنظي من خلال dell.com/regulatory_compliance.

تنبيه: محركات الأقراص الثابتة تكون قابلة للكسر. توخ الحذر عند التعامل مع محرك الأقراص الثابتة.



الإجراء

- 1 تم بتوصيل الموزع بمحرك الأقراص الثابتة.
- 2 تم بمحاذاة فتحات المسامير الموجودة في حامل محرك الأقراص الثابتة مع فتحات المسامير الموجودة في مجموعة محرك الأقراص الثابتة.
- 3 أعد وضع المسامير المثبتة لحامل محرك الأقراص الثابتة في مجموعة محرك الأقراص الثابتة.
- 4 تم بمحاذاة فتحات المسامير الموجودة على مجموعة محرك الأقراص الثابتة مع فتحات المسامير الموجودة على قاعدة الكمبيوتر.
- 5 أعد تركيب المسامير التي تثبت مجموعة محرك الأقراص الثابتة بقاعدة الكمبيوتر.
- 6 تم بإزاحة كبل محرك الأقراص الثابتة إلى داخل لوحة النظام واضغط على المزلاج لانسفل لتثبيت الكبل.

المتطلبات التالية

- 1 أعد وضع [غطاء القاعدة](#).
- 2 أعد وضع [البطارية](#).

إزالة وحدات الذاكرة

تحذير: قبل العمل داخل الكمبيوتر، اقرأ معلومات الأمان التي تم إرفاقها مع الكمبيوتر، واتبع الخطوات الواردة في [قبل العمل داخل الكمبيوتر](#). بعد العمل داخل الكمبيوتر، اتبع التعليمات الواردة في [بعد العمل داخل الكمبيوتر](#). للتعرف على المعلومات الإضافية الخاصة بأفضل ممارسات الأمان، راجع الصفحة الرئيسية الخاصة بالتوافق التنظي من خلال dell.com/regulatory_compliance.



المتطلبات الأساسية

1 قم بإزالة البطارية.

2 قم بإزالة غطاء القاعدة.

الإجراء

1 استخدم أطراف أصابعك لفصل مشابك التثبيت الموجودة على طرفي فتحة وحدة الذاكرة بعناية حتى تبرز وحدة الذاكرة للخارج.

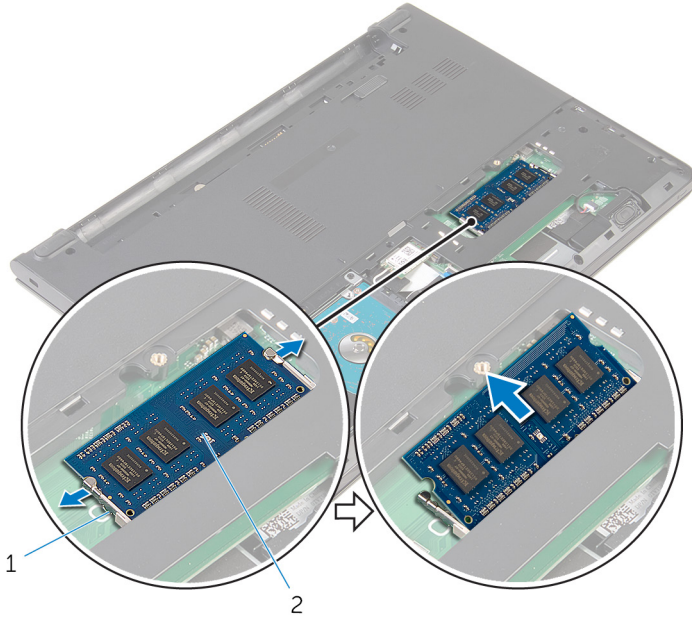

2 وحدة الذاكرة

1 مشابك التثبيت (2)

إعادة وضع وحدات الذاكرة

تحذير: قبل العمل داخل الكمبيوتر، اقرأ معلومات الأمان التي تم إرفاقها مع الكمبيوتر، واتبع الخطوات الواردة في **قبل العمل داخل الكمبيوتر**. بعد العمل داخل الكمبيوتر، اتبع التعليمات الواردة في **بعد العمل داخل الكمبيوتر**. للتعرف على المعلومات الإضافية الخاصة بأفضل ممارسات الأمان، راجع الصفحة الرئيسية الخاصة بالتوافق التنظي من خلال dell.com/regulatory_compliance.



الإجراء

- 1 قم بحاذة الفتحة الموجودة في وحدة الذاكرة مع اللسان الموجود في فتحة وحدة الذاكرة.
 - 2 قم بإزاحة وحدة الذاكرة ببيات إلى داخل الفتحة بزواية، واضغط على وحدة الذاكرة حتى تستقر في مكانها.
- ملاحظة: إذا لم تسمع صوت استقرار وحدة الذاكرة في موضعها، فقم بإزالتها وإعادة تركيبها.

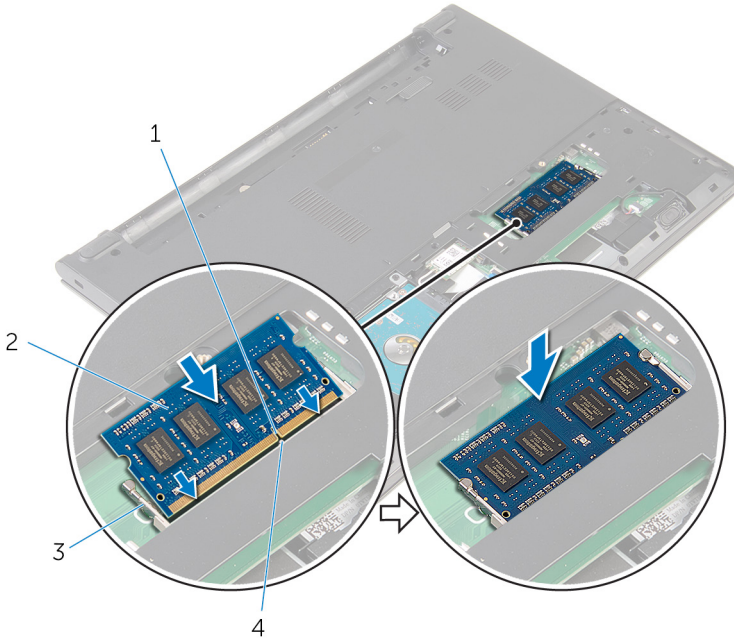

2 وحدة الذاكرة
4 لسان

1 المن
3 مشابك التثبيت (2)

المطلبات التالية

- 1 أعد وضع [غطاء القاعدة](#).
- 2 أعد وضع [الطارية](#).

إزالة البطاقة اللاسلكية

تحذير: قبل العمل داخل الكمبيوتر، اقرأ معلومات الأمان التي تم إرفاقها مع الكمبيوتر، واتبع الخطوات الواردة في [قبل العمل داخل الكمبيوتر](#). بعد العمل داخل الكمبيوتر، اتبع التعليمات الواردة في [بعد العمل داخل الكمبيوتر](#). للتعرف على المعلومات الإضافية الخاصة بأفضل ممارسات الأمان، راجع الصفحة الرئيسية الخاصة بالتوافق التنظهي من خلال [.dell.com/regulatory_compliance](https://www.dell.com/regulatory_compliance)



المتطلبات الأساسية

- 1 قم بإزالة [البطارية](#).
- 2 قم بإزالة [غطاء القاعدة](#).

الإجراء

- 1 قم بفصل كابلات الهوائي من البطاقة اللاسلكية.
- 2 قم بإزالة المسار الذي يثبت البطاقة اللاسلكية في لوحة النظام.

3 ثم بإزاحة البطاقة اللاسلكية، ثم أخرجها من فتحة البطاقة اللاسلكية.

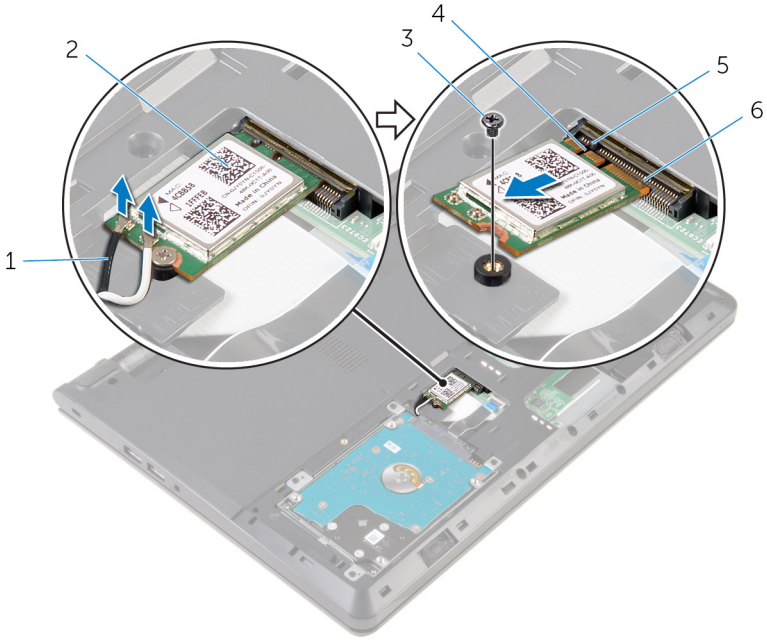

2 البطاقة اللاسلكية
4 السن
6 فتحة البطاقة اللاسلكية

1 كبلات الهوائي (2)
3 المسامير
5 لسان

إعادة تركيب البطاقة اللاسلكية

تحذير: قبل العمل داخل الكمبيوتر، اقرأ معلومات الأمان التي تم إرفاقها مع الكمبيوتر، واتبع الخطوات الواردة في [قيل العمل داخل الكمبيوتر](#). بعد العمل داخل الكمبيوتر، اتبع التعليمات الواردة في [بعد العمل داخل الكمبيوتر](#). للتعرف على المعلومات الإضافية الخاصة بأفضل ممارسات الأمان، راجع الصفحة الرئيسية الخاصة بالتوافق التنظي من خلال dell.com/regulatory_compliance.



الإجراء

تنبيه: لتجنب تلف البطاقة اللاسلكية، لا تضع أي كبلات أسفلها.



- 1 قم بحاذة السن الموجود على البطاقة اللاسلكية مع الالسنة الموجودة على فتحة البطاقة اللاسلكية، وأدخل البطاقة في الفتحة.
- 2 اضغط على الطرف الاخر من البطاقة اللاسلكية لاشغل وأعد وضع المسار المثبت للبطاقة اللاسلكية في لوحة النظام.
- 3 قم بتوصيل كابلات الهوائي بالبطاقة اللاسلكية.

الموصلات الموجودة في البطاقة اللاسلكية	لون كبل الهوائي
الكبل الرئيسي (مثلث أبيض)	أبيض
الكبل الاضافي (مثلث أسود)	أسود

المتطلبات التالية

- 1 أعد وضع [غطاء القاعدة](#).
- 2 أعد وضع [البطارية](#).

إزالة لوحة المفاتيح

تحذير: قبل العمل داخل الكمبيوتر، اقرأ معلومات الأمان التي تم إرفاقها مع الكمبيوتر، واتبع الخطوات الواردة في [قبل العمل داخل الكمبيوتر](#). بعد العمل داخل الكمبيوتر، اتبع التعليمات الواردة في [بعد العمل داخل الكمبيوتر](#). للتعرف على المعلومات الإضافية الخاصة بأفضل ممارسات الأمان، راجع الصفحة الرئيسية الخاصة بالتوافق التنظهي من خلال [.dell.com/regulatory_compliance](https://www.dell.com/regulatory_compliance)



المتطلبات الأساسية

قم بإزالة البطارية.

الإجراء

1 باستخدام مخطاط بلاستيكي، حرر الأسننة التي تثبت لوحة المفاتيح في مجموعة مسند راحة اليد.

2 اقلب لوحة المفاتيح بحرص رأساً على عقب ثم ضعها فوق مجموعة مسند راحة اليد.



2 مغطاات بلاستيكي
4 مجموعة مسند راحة اليد

1 الاثنتة (5)
3 لوحة المفاتيح

3 ارفع المزلاج وافصل كابل لوحة المفاتيح عن لوحة النظام.

4 ارفع لوحة المفاتيح مع الكبلات خارج مجموعة مسند راحة اليد.

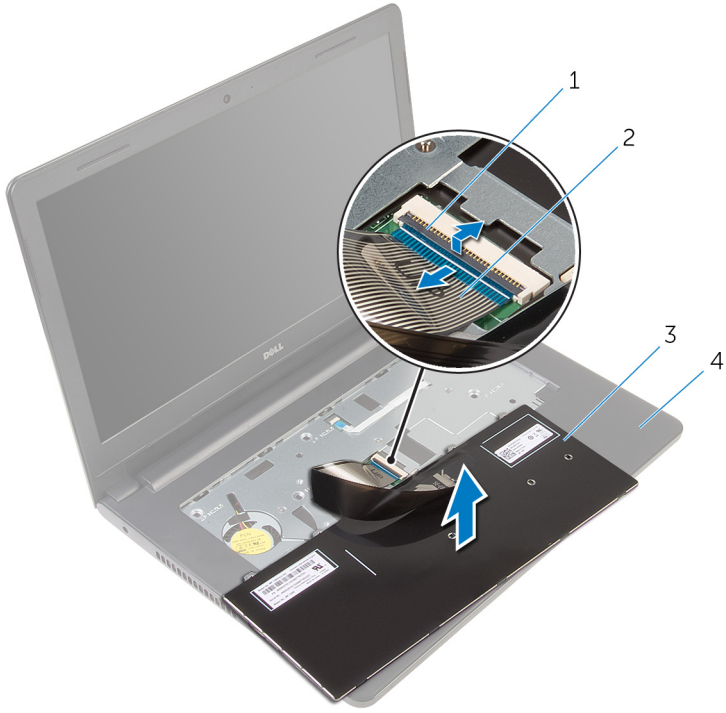

2 كبل لوحة المفاتيح
4 مجموعة مسند راحة اليد

1 المزلاج
3 لوحة المفاتيح

إعادة وضع لوحة المفاتيح

تحذير: قبل العمل داخل الكمبيوتر، اقرأ معلومات الأمان التي تم إرفاقها مع الكمبيوتر، واتبع الخطوات الواردة في [قبل العمل داخل الكمبيوتر](#). بعد العمل داخل الكمبيوتر، اتبع التعليمات الواردة في [بعد العمل داخل الكمبيوتر](#). للتعرف على المعلومات الإضافية الخاصة بأفضل ممارسات الأمان، راجع الصفحة الرئيسية الخاصة بالتوافق التنظي من خلال [.dell.com/regulatory_compliance](https://www.dell.com/regulatory_compliance)



الإجراء

- 1 قم بإزاحة كبل لوحة المفاتيح إلى داخل لوحة النظام واضغط على المزلاج لاشغل لتثبيت الكبل.
- 2 اقلب لوحة المفاتيح بحرص رأساً على عقب ثم قم بإزاحة العروات الموجودة في لوحة المفاتيح داخل الفتحات الموجودة في مجموعة مسند راحة اليد، وأدخل لوحة المفاتيح في مكانها.

المتطلبات التالية

أعد وضع [البطارية](#).

إزالة مسند راحة اليد

تحذير: قبل العمل داخل الكمبيوتر، اقرأ معلومات الأمان التي تم إرفاقها مع الكمبيوتر، واتبع الخطوات الواردة في [قبل العمل داخل الكمبيوتر](#). بعد العمل داخل الكمبيوتر، اتبع التعليمات الواردة في [بعد العمل داخل الكمبيوتر](#). للتعرف على المعلومات الإضافية الخاصة بأفضل ممارسات الأمان، راجع الصفحة الرئيسية الخاصة بالتوافق التنظي من خلال [.dell.com/regulatory_compliance](https://www.dell.com/regulatory_compliance)



المتطلبات الأساسية

- 1 قم بإزالة [البطارية](#).
- 2 قم بإزالة [غطاء القاعدة](#).
- 3 اتبع الإجراءات من الخطوة 1 إلى 3 في "إزالة محرك الأقراص الثابتة".
- 4 قم بإزالة [لوحة المفاتيح](#).

الإجراء

- 1 قم بإزالة المسامير المثبتة لمجموعة مسند راحة اليد في قاعدة الكمبيوتر.

2 ارفع المزليج، وافصل كبل لوحة اللمس وكبل زر التشغيل من لوحة النظام.

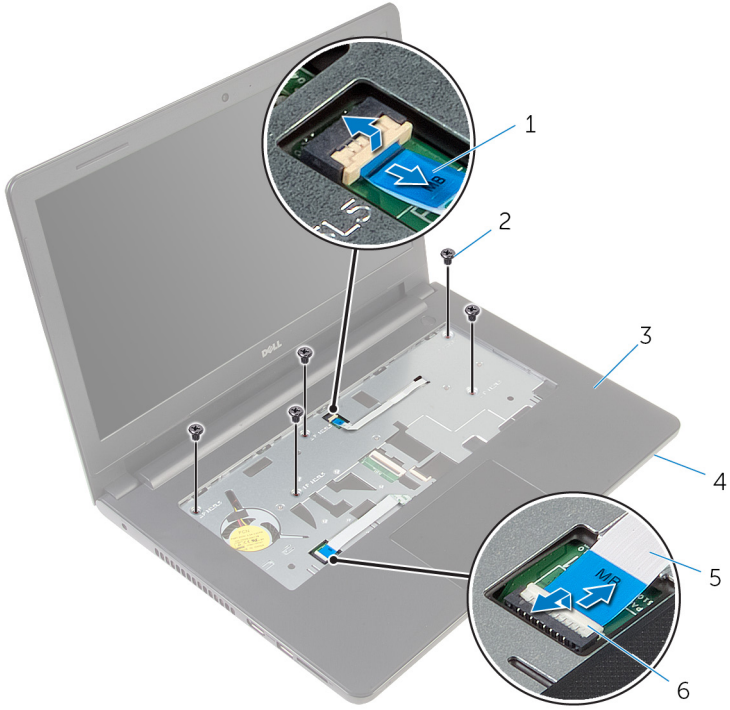

2 المسامير (5)

4 قاعدة الكمبيوتر

6 المزليج (2)

1 كبل زر التيار

3 مجموعة مسند راحة اليد

5 كبل لوحة اللمس

3 أغلق الشاشة واقرب الكمبيوتر رأساً على عقب.

4 تمّ بإزالة المسامير المثبتة لمجموعة مسند راحة اليد في قاعدة الكمبيوتر.

5 افضل كيل مكبر الصوت من لوحة النظام.

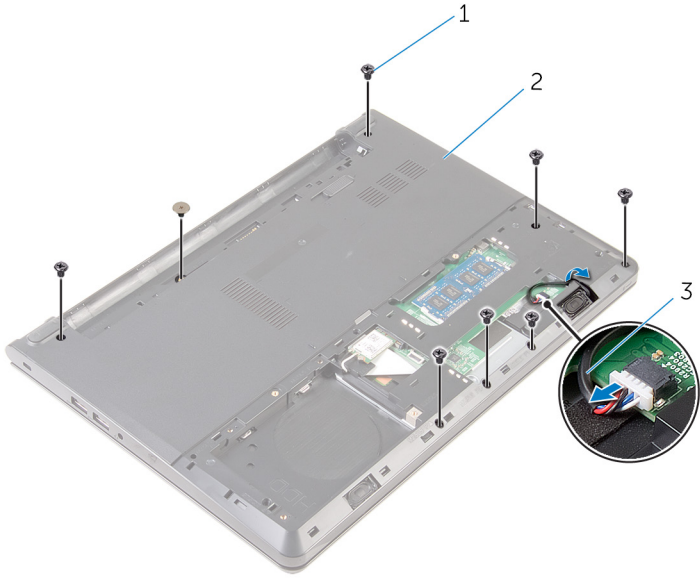

2 قاعدة الكمبيوتر

1 المسامير اللولبية (8)

3 كيل مكبر الصوت

6 ارفع قاعدة الكمبيوتر ثم قم بفك مجموعة مسند راحة اليد بعيدًا عن قاعدة الكمبيوتر باستخدام مخطاط بلاستيكي.

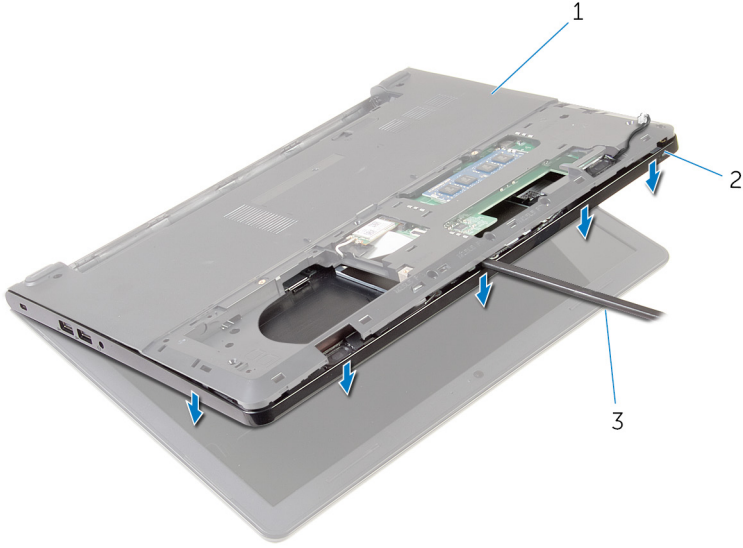

2 مجموعة مسند راحة اليد

1 قاعدة الكمبيوتر

3 مخطاط بلاستيكي

7 اقلب الكمبيوتر رأسًا على عقب وافتح الشاشة إلى أقصى قدر ممكن.

8 ارفع مجموعة مسند راحة اليد بزاوية، و قم بإزالته من قاعدة الكمبيوتر.



2 قاعدة الكمبيوتر

1 مجموعة مسند راحة اليد

- 9 اتبع الاجراءات من الخطوة 1 إلى 6 في "إزالة لوحة اللمس".
- 10 اتبع الاجراءات من الخطوة 1 إلى 4 في "إزالة لوحة زر التشغيل".
- 11 اتبع الاجراءات من الخطوة 1 إلى 4 في "إزالة مكبرات الصوت".

إعادة وضع مسند راحة اليد



تحذير: قبل العمل داخل الكمبيوتر، اقرأ معلومات الأمان التي تم إرفاقها مع الكمبيوتر، واتبع الخطوات الواردة في [قبل العمل داخل الكمبيوتر](#). بعد العمل داخل الكمبيوتر، اتبع التعليمات الواردة في [بعد العمل داخل الكمبيوتر](#). للتعرف على المعلومات الإضافية الخاصة بأفضل ممارسات الأمان، راجع الصفحة الرئيسية الخاصة بالتوافق التنظهي من خلال dell.com/regulatory_compliance.

الإجراء

- 1 اتبع الإجراءات من الخطوة 1 إلى 3 في "[استبدال مكبرات الصوت](#)".
- 2 اتبع الإجراءات من الخطوة 1 إلى 4 في "[استبدال لوحة زر التشغيل](#)".
- 3 اتبع الإجراءات من الخطوة 1 إلى 5 في "[إزالة لوحة اللمس](#)".
- 4 قم بإراحة كبل مكبر الصوت خلال الفتحة الموجودة في قاعدة الكمبيوتر.
- 5 قم بمحاذاة فتحات المسامير الموجودة على مجموعة محرك الأقراص الثابتة مع فتحات المسامير الموجودة على قاعدة الكمبيوتر.
- 6 أعد وضع المسامير المثبتة لمجموعة مسند راحة اليد في قاعدة الكمبيوتر.
- 7 قم بإراحة كبل لوحة اللمس وكبل زر التشغيل داخل موصلات لوحة النظام، واضغط لاشغل على مزاليج الموصل لتثبيت الكبلات.
- 8 أغلق الشاشة واقب الكمبيوتر رأسًا على عقب.
- 9 أعد وضع المسامير المثبتة لمجموعة مسند راحة اليد في قاعدة الكمبيوتر.
- 10 صل كبل مكبر الصوت بلوحة النظام.
- 11 اقلب الكمبيوتر وافتح الشاشة.

المتطلبات التالية

- 1 أعد وضع [لوحة المفاتيح](#).
- 2 اتبع الإجراءات من الخطوة 4 إلى الخطوة 6 في "[إعادة وضع محرك الأقراص الثابتة](#)".
- 3 أعد وضع [غطاء القاعدة](#).
- 4 أعد وضع [البطارية](#).

إزالة لوحة اللمس

تحذير: قبل العمل داخل الكمبيوتر، اقرأ معلومات الأمان التي تم إرفاقها مع الكمبيوتر، واتبع الخطوات الواردة في [قبل العمل داخل الكمبيوتر](#). بعد العمل داخل الكمبيوتر، اتبع التعليمات الواردة في [بعد العمل داخل الكمبيوتر](#). للتعرف على المعلومات الإضافية الخاصة بأفضل ممارسات الأمان، راجع الصفحة الرئيسية الخاصة بالتوافق التنظي من خلال [.dell.com/regulatory_compliance](https://www.dell.com/regulatory_compliance)



المتطلبات الأساسية

- 1 قم بإزالة البطارية.
- 2 قم بإزالة غطاء القاعدة.
- 3 اتبع الإجراءات من الخطوة 1 إلى 3 في "إزالة محرك الأقراص الثابتة".
- 4 قم بإزالة لوحة المفاتيح.
- 5 اتبع الإجراءات من الخطوة 1 إلى 8 في "إزالة مسند راحة اليد".

الإجراء

- 1 اقلب مجموعة مسند راحة اليد، وقم بوضعه على سطح مستوي ونظيف.
- 2 قم بإزالة المسامير التي تثبت لوحة اللمس في لوحة اللمس.

3 ارفع حامل لوحة المفاتيح بعيدًا عن مجموعة مسند راحة اليد.

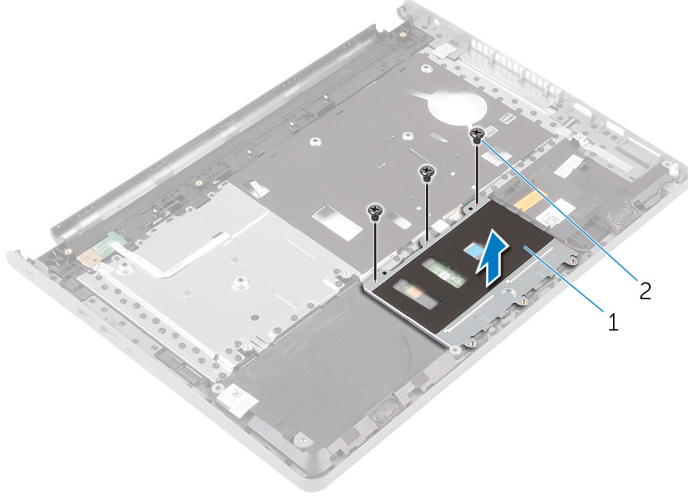

2 المسامير اللولبية (3)

1 حامل لوحة اللمس

4 ارفع مزلاج الموصل وافصل كبل لوحة اللمس عن لوحة اللمس.

5 انزع الشريط الذي يثبت لوحة التحكم بلوحة المفاتيح في مسند راحة اليد.

6 ارفع لوحة المفاتيح بعيدًا عن مجموعة مسند راحة اليد.

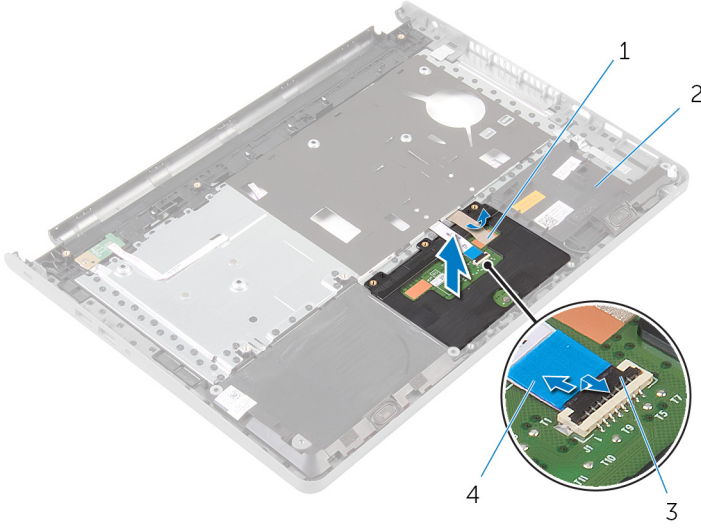

مجموعة مسند راحة اليد 2
كبل لوحة اللمس 4

شريط 1
المزلاج 3

إعادة تركيب لوحة اللمس

تحذير: قبل العمل داخل الكمبيوتر، اقرأ معلومات الأمان التي تم إرفاقها مع الكمبيوتر، واتبع الخطوات الواردة في [قبل العمل داخل الكمبيوتر](#). بعد العمل داخل الكمبيوتر، اتبع التعليمات الواردة في [بعد العمل داخل الكمبيوتر](#). للتعرف على المعلومات الإضافية الخاصة بأفضل ممارسات الأمان، راجع الصفحة الرئيسية الخاصة بالتوافق التنظهي من خلال dell.com/regulatory_compliance.



الإجراء

- 1 قم بمحاذاة فتحات المسامير الموجودة في لوحة اللمس مع فتحات المسامير الموجودة في مجموعة مسند راحة اليد مع الإبقاء على لوحة اللمس في مكانها.
- 2 قم ببلصق الشريط الذي يثبت لوحة اللمس في مجموعة مسند راحة اليد.
- 3 قم بمحاذاة فتحات المسامير الموجودة في حامل لوحة اللمس مع فتحات المسامير الموجودة في مجموعة مسند راحة اليد.
- 4 قم باستبدال المسامير التي تثبت حامل لوحة اللمس بمجموعة مسند راحة اليد.
- 5 اقلب مجموعة مسند راحة اليد.

المتطلبات التالية

- 1 اتبع الإجراءات الواردة في الخطوات من الرابعة إلى الحادية عشر في "[إعادة وضع مسند راحة اليد](#)".
- 2 أعد وضع [لوحة المفاتيح](#).
- 3 اتبع الإجراءات من الخطوة 4 إلى الخطوة 6 في "[إعادة وضع محرك الأقراص الثابتة](#)".
- 4 أعد وضع [غطاء القاعدة](#).
- 5 أعد وضع [البطارية](#).

إزالة لوحة زر التشغيل



تحذير: قبل العمل داخل الكمبيوتر، اقرأ معلومات الأمان التي تم إرفاقها مع الكمبيوتر، واتبع الخطوات الواردة في [قبل العمل داخل الكمبيوتر](#). بعد العمل داخل الكمبيوتر، اتبع التعليمات الواردة في [بعد العمل داخل الكمبيوتر](#). للتعرف على المعلومات الإضافية الخاصة بأفضل ممارسات الأمان، راجع الصفحة الرئيسية الخاصة بالتوافق التنظي من خلال [.dell.com/regulatory_compliance](https://www.dell.com/regulatory_compliance).

المتطلبات الأساسية

- 1 قم بإزالة [البطارية](#).
- 2 قم بإزالة [غطاء القاعدة](#).
- 3 اتبع الإجراءات من الخطوة 1 إلى 3 في [إزالة محرك الأقراص الثابتة](#).
- 4 قم بإزالة [لوحة المفاتيح](#).
- 5 اتبع الإجراءات من الخطوة 1 إلى 8 في [إزالة مسند راحة اليد](#).

الإجراء

- 1 اقلب مجموعة مسند راحة اليد، وقم بوضعه على سطح مستوي ونظيف.
- 2 قم بإزالة كبل لوحة زر التيار عبر الفتحة الموجودة على مجموعة مسند راحة اليد.
- 3 قم بفك المسار اللولبي الذي يثبت لوحة زر التشغيل بمجموعة مسند راحة اليد.

4 تم بإزاحة لوحة زر التشغيل بالإضافة إلى الكيل من أسفل اللسان الموجود على مجموعة مسند راحة اليد.

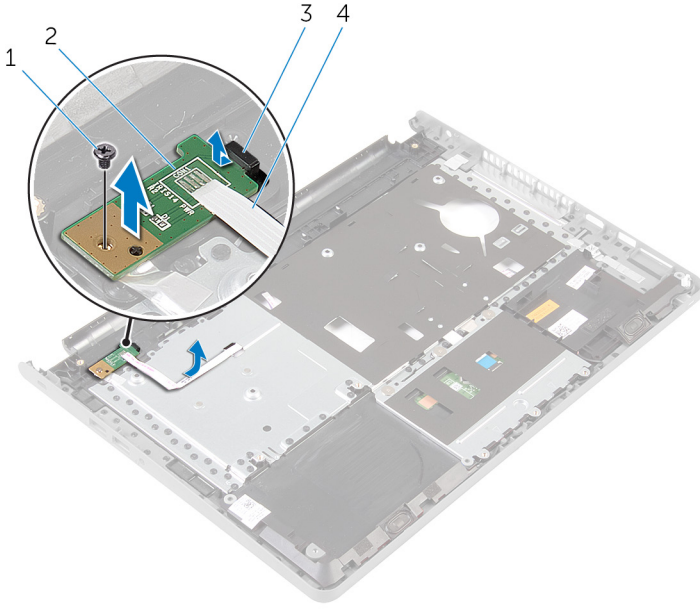

2 لوحة زر التيار
4 كبل لوحة زر التيار

1 المسامير
3 لسان

إعادة تركيب لوحة زر التشغيل

تحذير: قبل العمل داخل الكمبيوتر، اقرأ معلومات الأمان التي تم إرفاقها مع الكمبيوتر، واتبع الخطوات الواردة في [قبل العمل داخل الكمبيوتر](#). بعد العمل داخل الكمبيوتر، اتبع التعليمات الواردة في [بعد العمل داخل الكمبيوتر](#). للتعرف على المعلومات الإضافية الخاصة بأفضل ممارسات الأمان، راجع الصفحة الرئيسية الخاصة بالتوافق التنظي من خلال [dell.com/regulatory_compliance](https://www.dell.com/regulatory_compliance).



الإجراء

- 1 قم بإزاحة لوحة زر الطاقة أسفل اللسان الموجود على مسند راحة اليد وقم بمحاذاة فتحة المسبار الموجودة على لوحة زر الطاقة مع فتحة المسبار الموجودة على مسند راحة اليد.
- 2 أعد تركيب المسبار اللولبي الذي يثبت لوحة زر التشغيل بمجموعة مسند راحة اليد.
- 3 قم بإزاحة كبل لوحة زر التيار عبر الفتحة الموجودة على مجموعة مسند راحة اليد.
- 4 اقلب مجموعة مسند راحة اليد.

المتطلبات التالية

- 1 اتبع الإجراءات الواردة في الخطوات من الرابعة إلى الحادية عشرة في ["إعادة وضع مسند راحة اليد"](#).
- 2 أعد وضع [لوحة المفاتيح](#).
- 3 اتبع الإجراءات من الخطوة 4 إلى الخطوة 6 في ["إعادة وضع محرك الأقراص الثابتة"](#).
- 4 أعد وضع [غطاء القاعدة](#).
- 5 أعد وضع [البطارية](#).

إزالة مكبرات الصوت

تحذير: قبل العمل داخل الكمبيوتر، اقرأ معلومات الأمان التي تم إرفاقها مع الكمبيوتر، واتبع الخطوات الواردة في [قبل العمل داخل الكمبيوتر](#). بعد العمل داخل الكمبيوتر، اتبع التعليمات الواردة في [بعد العمل داخل الكمبيوتر](#). للتعرف على المعلومات الإضافية الخاصة بأفضل ممارسات الأمان، راجع الصفحة الرئيسية الخاصة بالتوافق التنظي من خلال [.dell.com/regulatory_compliance](https://www.dell.com/regulatory_compliance)



المتطلبات الأساسية

- 1 قم بإزالة [البطارية](#).
- 2 قم بإزالة [غطاء القاعدة](#).
- 3 اتبع الإجراءات من الخطوة 1 إلى 3 في "إزالة محرك الأقراص الثابتة".
- 4 قم بإزالة [لوحة المفاتيح](#).
- 5 اتبع الإجراءات من الخطوة 1 إلى 8 في "إزالة مسند راحة اليد".

الإجراء

- 1 اقلب مجموعة مسند راحة اليد، وقم بوضعه على سطح مستوي ونظيف.
- 2 لاحظ موقع مكبرات الصوت وارفع مكبرات الصوت خارج مجموعة مسند راحة اليد.
- 3 لاحظ توجيه كبل مكبر الصوت، وقم بإزالة الكبل من أدلة التوجيه الموجودة في مجموعة مسند راحة اليد.

4 ارفع مكبرات الصوت، وكذلك الكبل الخاص بها عن مجموعة مسند راحة اليد.

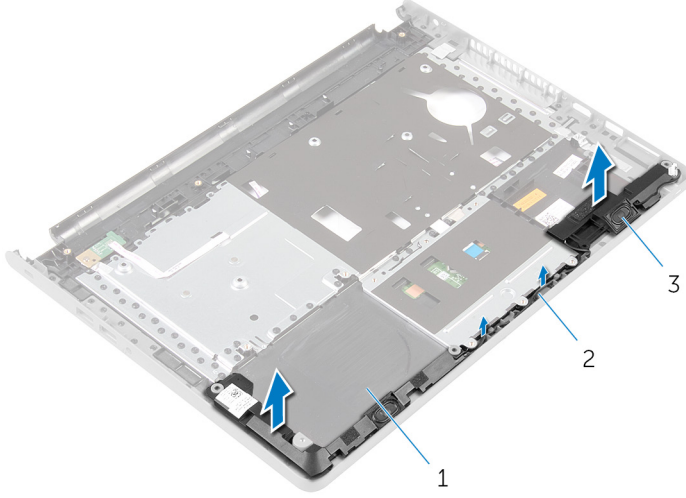

2 كبل مكبر الصوت

1 مجموعة مسند راحة اليد

3 مكبرات الصوت (2)

إعادة وضع مكبرات الصوت

تحذير: قبل العمل داخل الكمبيوتر، اقرأ معلومات الأمان التي تم إرفاقها مع الكمبيوتر، واتبع الخطوات الواردة في [قبل العمل داخل الكمبيوتر](#). بعد العمل داخل الكمبيوتر، اتبع التعليمات الواردة في [بعد العمل داخل الكمبيوتر](#). للتعرف على المعلومات الإضافية الخاصة بأفضل ممارسات الأمان، راجع الصفحة الرئيسية الخاصة بالتوافق التنظي من خلال [dell.com/regulatory_compliance](https://www.dell.com/regulatory_compliance).



الإجراء

- 1 باستخدام دعامة الحاذأة، ثبت مكبرات الصوت في مجموعة مسند راحة اليد.
- 2 قم بتوجيه كل مكبر الصوت عبر أداة التوجيه الموجودة على مجموعة مسند راحة اليد.
- 3 اقلب مجموعة مسند راحة اليد.

المتطلبات الأساسية

- 1 اتبع الإجراءات الواردة في الخطوات من الرابعة إلى الحادية عشرة في [إعادة وضع مسند راحة اليد](#).
- 2 أعد وضع [لوحة المفاتيح](#).
- 3 اتبع الإجراءات من الخطوة 4 إلى الخطوة 6 في [إعادة وضع محرك الأقراص الثابتة](#).
- 4 أعد وضع [غطاء القاعدة](#).
- 5 أعد وضع [البطارية](#).

الإدخال/الإخراج I/O إزالة لوحة

تحذير: قبل العمل داخل الكمبيوتر، اقرأ معلومات الأمان التي تم إرفاقها مع الكمبيوتر، واتبع الخطوات الواردة في [قبل العمل داخل الكمبيوتر](#). بعد العمل داخل الكمبيوتر، اتبع التعليمات الواردة في [بعد العمل داخل الكمبيوتر](#). للتعرف على المعلومات الإضافية الخاصة بأفضل ممارسات الأمان، راجع الصفحة الرئيسية الخاصة بالتوافق التنظي من خلال dell.com/regulatory_compliance.



المتطلبات الأساسية

- 1 قم بإزالة [البطارية](#).
- 2 قم بإزالة [غطاء القاعدة](#).
- 3 اتبع الإجراءات من الخطوة 1 إلى 3 في [إزالة محرك الأقراص الثابتة](#).
- 4 قم بإزالة [لوحة المفاتيح](#).
- 5 اتبع الإجراءات من الخطوة 1 إلى 8 في [إزالة مستند راحة اليد](#).

الإجراء

- 1 ارفع المزلاج وافصل كبل لوحة الإدخال/الإخراج من لوحة الإدخال/الإخراج.
- 2 قم بفك المسار الذي يثبت لوحة الإدخال/الإخراج بقاعدة الكمبيوتر.

3 ثم رفع لوحة الإدخال/الإخراج من أسفل اللسان الموجود على قاعدة الكمبيوتر.

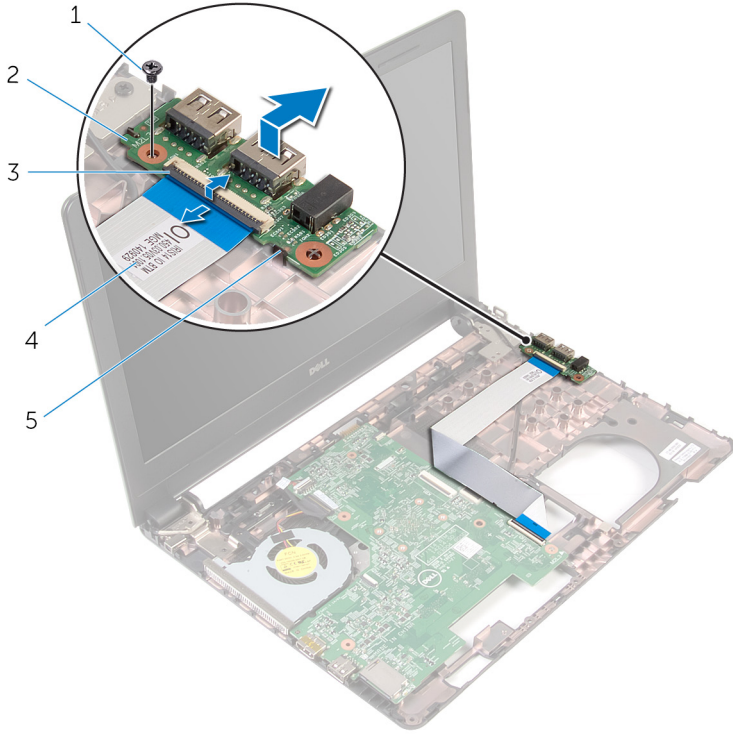

2 لوحة الإدخال/الإخراج
4 كبل لوحة الإدخال/الإخراج

1 المسامير
3 المزلاج
5 لسان

إعادة وضع لوحة الإدخال/الإخراج

تحذير: قبل العمل داخل الكمبيوتر، اقرأ معلومات الأمان التي تم إرفاقها مع الكمبيوتر، واتبع الخطوات الواردة في [قبل العمل داخل الكمبيوتر](#). بعد العمل داخل الكمبيوتر، اتبع التعليمات الواردة في [بعد العمل داخل الكمبيوتر](#). للتعرف على المعلومات الإضافية الخاصة بأفضل ممارسات الأمان، راجع الصفحة الرئيسية الخاصة بالتوافق التنظهي من خلال dell.com/regulatory_compliance.



الإجراء

- 1 أدخل لوحة الإدخال/الإخراج في الفتحات الموجودة في قاعدة الكمبيوتر وقم بمحاذاة فتحة المسار الموجودة في لوحة الإدخال/الإخراج مع فتحة المسار الموجودة في قاعدة الكمبيوتر.
- 2 أعد تركيب المسار الذي يثبت لوحة الإدخال/الإخراج بقاعدة الكمبيوتر.
- 3 قم بتفريغ كابل لوحة الإدخال والإخراج إلى الموصل الخاص به، واضغط على مزلاج الموصل لتثبيت الكابل.

المتطلبات التالية

- 1 اتبع الإجراءات الواردة في الخطوات من الرابعة إلى الحادية عشرة في [إعادة وضع مسند راحة اليد](#).
- 2 أعد وضع [لوحة المفاتيح](#).
- 3 اتبع الإجراءات من الخطوة 4 إلى الخطوة 6 في [إعادة وضع محرك الأقراص الثابتة](#).
- 4 أعد وضع [غطاء القاعدة](#).
- 5 أعد وضع [البطارية](#).

إزالة لوحة النظام

تحذير: قبل العمل داخل الكمبيوتر، اقرأ معلومات الأمان التي تم إرفاقها مع الكمبيوتر، واتبع الخطوات الواردة في [قيل العمل داخل الكمبيوتر](#). بعد العمل داخل الكمبيوتر، اتبع التعليمات الواردة في [بعد العمل داخل الكمبيوتر](#). للتعرف على المعلومات الإضافية الخاصة بأفضل ممارسات الأمان، راجع الصفحة الرئيسية الخاصة بالتوافق التنظي من خلال [dell.com/regulatory_compliance](https://www.dell.com/regulatory_compliance).

ملاحظة: يتم تخزين رمز الخدمة الخاص بالكمبيوتر في لوحة النظام. يجب إدخال رمز الخدمة في برنامج إعداد BIOS بعد إعادة وضع لوحة النظام.

ملاحظة: يؤدي إعادة وضع لوحة النظام إلى إزالة أية تغييرات قمت بإجرائها على BIOS باستخدام برنامج إعداد BIOS. يجب إجراء التغييرات المطلوبة مجددًا بعد إعادة وضع لوحة النظام.

ملاحظة: قبل فصل الكبلات عن لوحة النظام، لاحظ موقع الموصلات بحيث يمكنك إعادة توصيلها بطريقة صحيحة بعد إعادة وضع لوحة النظام.

المتطلبات الأساسية

- 1 تم إزالة البطارية.
- 2 تم إزالة غطاء القاعدة.
- 3 اتبع الإجراءات من الخطوة 1 إلى 3 في "إزالة محرك الأقراص الثابتة".
- 4 تم إزالة وحدات التآكل.
- 5 تم إزالة الطاقة اللاسلكية.
- 6 تم إزالة لوحة المفاتيح.
- 7 اتبع الإجراءات من الخطوة 1 إلى 8 في "إزالة مسند راحة اليد".

الإجراء

- 1 تم إزالة الشريط المثبت لكل الشاشة في لوحة النظام.
- 2 ارفع مزاليج الموصل وافصل كبل الشاشة وكبل لوحة الإجماع/الإخراج عن لوحة النظام.

3 افضل كبل منفذ محايئ التيار من لوحة النظام.

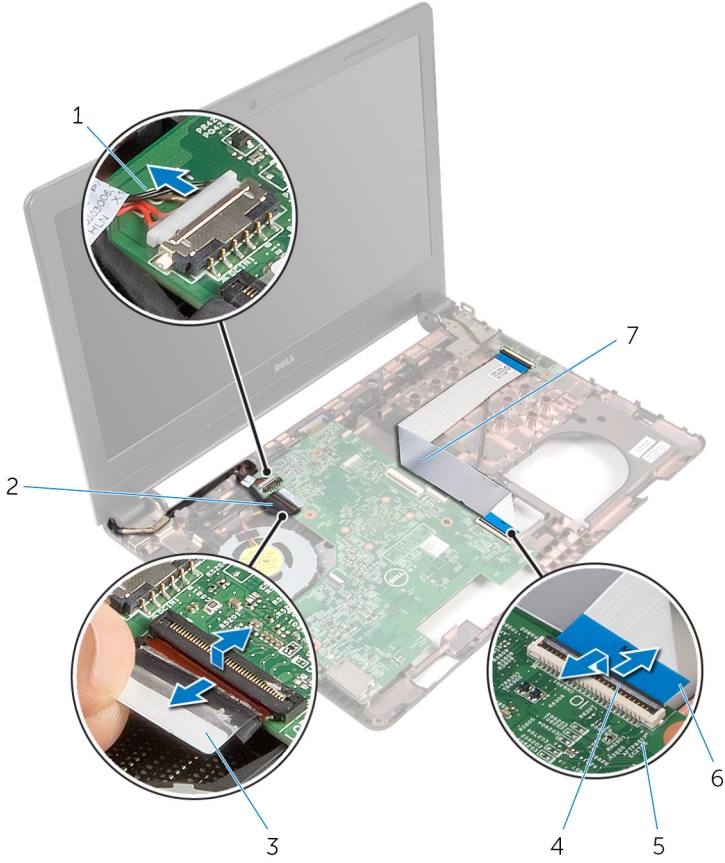

- 2 كبل الشاشة
- 4 المزاليج (2)
- 6 كبل لوحة الإدخال/الإخراج

- 1 كابل منفذ محايئ التيار
- 3 شريط
- 5 لوحة النظام

4 قم بفك المسار الذي يثبت لوحة النظام بقاعدة الكمبيوتر.

5 ارفع لوحة النظام خارج قاعدة الكمبيوتر.

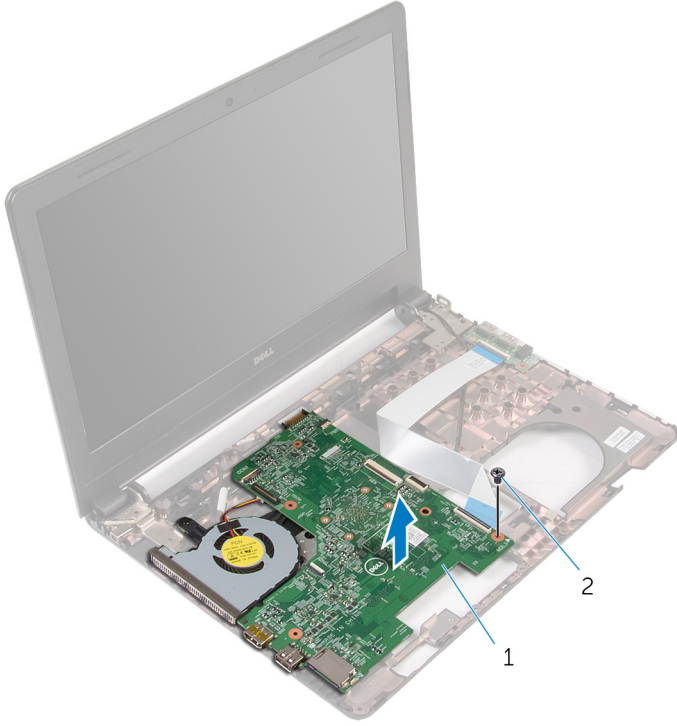

2 المسامير

1 لوحة النظام

6 اقلب لوحة النظام.

7 قم بإزالة البطارية الخلفية الصغيرة.

8 اتبع الإجراءات من الخطوة 1 إلى الخطوة 3 في "إزالة مجموعة الموزع الحراري".

إعادة تركيب لوحة النظام

تحذير: قبل العمل داخل الكمبيوتر، اقرأ معلومات الأمان التي تم إرفاقها مع الكمبيوتر، واتبع الخطوات الواردة في **قبل العمل داخل الكمبيوتر**. بعد العمل داخل الكمبيوتر، اتبع التعليمات الواردة في **بعد العمل داخل الكمبيوتر**. للتعرف على المعلومات الإضافية الخاصة بأفضل ممارسات الأمان، راجع الصفحة الرئيسية الخاصة بالتوافق التنظي من خلال [dell.com/regulatory_compliance](https://www.dell.com/regulatory_compliance).

ملاحظة: يتم تخزين رمز الخدمة الخاص بالكمبيوتر في لوحة النظام. يجب إدخال رمز الخدمة في برنامج إعداد BIOS بعد إعادة وضع لوحة النظام.

ملاحظة: يؤدي إعادة وضع لوحة النظام إلى إزالة أية تغييرات قمت بإجرائها على BIOS باستخدام برنامج إعداد BIOS. يجب إجراء التغييرات المطلوبة مجددًا بعد إعادة وضع لوحة النظام.

الإجراء

- 1 أعد وضع [البطارية الخلفية المصغرة](#).
 - 2 اتبع الإجراءات من الخطوة 2 إلى الخطوة 4 في ["إعادة وضع مجموعة التبريد الحراري"](#).
 - 3 اقلب لوحة النظام.
 - 4 قم بمحاذاة فتحة المسار الموجود في لوحة النظام مع فتحة المسار الموجود في قاعدة الكمبيوتر.
- تنبيه:** تأكد من عدم وجود أي كابلات أسفل لوحة النظام.
- 5 أعد تركيب المسار الذي يثبت لوحة النظام بقاعدة الكمبيوتر.
 - 6 قم بتوصيل كبل منفذ محامئ التيار بلوحة النظام.
 - 7 قم بإزاحة كبل الشاشة وكبل لوحة الإدخال/الإخراج إلى داخل لوحة النظام، واضغط على المزاليح لتثبيت الكابلات.
 - 8 قم بلمس الشريط الذي يقوم بتثبيت كبل الشاشة بلوحة النظام.

المتطلبات التالية

- 1 اتبع الإجراءات الواردة في الخطوات من الرابعة إلى الحادية عشرة في ["إعادة وضع مسند راحة اليد"](#).
- 2 أعد وضع [لوحة المفاتيح](#).
- 3 أعد وضع [البطاقة اللاسلكية](#).
- 4 أعد وضع [وحدات الذاكرة](#).
- 5 اتبع الإجراءات من الخطوة 4 إلى الخطوة 6 في ["إعادة وضع محرك الأقراص الثابتة"](#).
- 6 أعد وضع [غطاء القاعدة](#).
- 7 أعد وضع [البطارية](#).

إزالة البطارية الخلوية المصغرة

تحذير: قبل العمل داخل الكمبيوتر، اقرأ معلومات الأمان التي تم إرفاقها مع الكمبيوتر، واتبع الخطوات الواردة في [قبل العمل داخل الكمبيوتر](#). بعد العمل داخل الكمبيوتر، اتبع التعليمات الواردة في [بعد العمل داخل الكمبيوتر](#). للتعرف على المعلومات الإضافية الخاصة بأفضل ممارسات الأمان، راجع الصفحة الرئيسية الخاصة بالتوافق التنظي من خلال dell.com/regulatory_compliance.

تنبيه: يؤدي إزالة البطارية الخلوية المصغرة إلى إعادة تعيين إعدادات BIOS بشكل افتراضي. يوصى بملاحظة إعدادات BIOS قبل إزالة البطارية الخلوية المصغرة.

المتطلبات الأساسية

- 1 تم إزالة البطارية.
- 2 تم إزالة غطاء القاعدة.
- 3 اتبع الإجراءات من الخطوة 1 إلى 3 في "إزالة محرك الأقراص الثابتة".
- 4 تم إزالة وحدات الذاكرة.
- 5 تم إزالة الطاقة اللاسلكية.
- 6 تم إزالة لوحة المفاتيح.
- 7 اتبع الإجراءات من الخطوة 1 إلى 8 في "إزالة مسند راحة اليد".
- 8 اتبع الإجراءات من الخطوة 1 إلى 6 في "إزالة لوحة النظام".

الإجراء

باستخدام مخطاط بلاستيكي، ارفع البطارية الخلوية المصغرة برفق

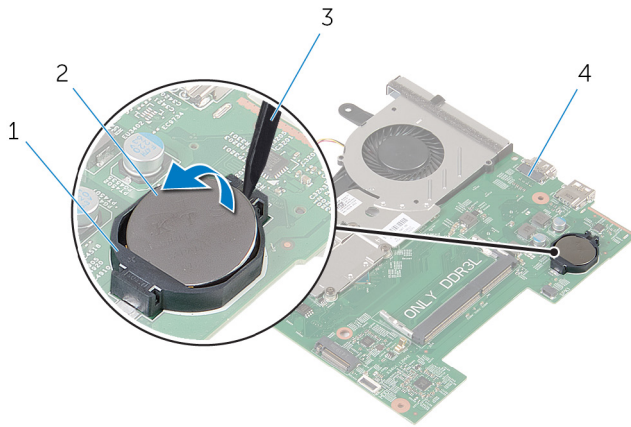

البطارية الخالوية المصغرة

2

لوحة النظام

4

متبس البطارية

1

مخطااط بلاستيكي

3

إعادة تركيب البطارية الخلوية المصغرة

تحذير: قبل العمل داخل الكمبيوتر، اقرأ معلومات الأمان التي تم إرفاقها مع الكمبيوتر، واتبع الخطوات الواردة في [قبل العمل داخل الكمبيوتر](#). بعد العمل داخل الكمبيوتر، اتبع التعليمات الواردة في [بعد العمل داخل الكمبيوتر](#). للتعرف على المعلومات الإضافية الخاصة بأفضل ممارسات الأمان، راجع الصفحة الرئيسية الخاصة بالتوافق التنظهي من خلال dell.com/regulatory_compliance.



الإجراء

مع ضبط الجانب الموجب بحيث يتجه إلى أعلى، أدخل البطارية الخلوية المصغرة داخل مقبس البطارية الموجود في لوحة النظام.

المتطلبات التالية

- 1 اتبع التعليمات من الخطوة 3 إلى الخطوة 8 في [إعادة وضع لوحة النظام](#).
- 2 اتبع الإجراءات الواردة في الخطوات من الرابعة إلى الحادية عشرة في [إعادة وضع مسند راحة اليد](#).
- 3 أعد وضع [لوحة المفاتيح](#).
- 4 أعد وضع [الطاقة اللاسلكية](#).
- 5 أعد وضع [وحدات الذاكرة](#).
- 6 اتبع الإجراءات من الخطوة 4 إلى الخطوة 6 في [إعادة وضع محرك الأقراص الثابتة](#).
- 7 أعد وضع [غطاء القاعدة](#).
- 8 أعد وضع [البطارية](#).

إزالة مجموعة التبريد الحراري

تحذير: قبل العمل داخل الكمبيوتر، اقرأ معلومات الأمان التي تم إرفاقها مع الكمبيوتر، واتبع الخطوات الواردة في [قبل العمل داخل الكمبيوتر](#). بعد العمل داخل الكمبيوتر، اتبع التعليمات الواردة في [بعد العمل داخل الكمبيوتر](#). للتعرف على المعلومات الإضافية الخاصة بأفضل ممارسات الأمان، راجع الصفحة الرئيسية الخاصة بالتوافق التنظفي من خلال dell.com/regulatory_compliance.



المتطلبات الأساسية

- 1 قم بإزالة [البطارية](#).
- 2 قم بإزالة [غطاء القاعدة](#).
- 3 اتبع الإجراءات من الخطوة 1 إلى 3 في "[إزالة محرك الأقراص الثابتة](#)".
- 4 قم بإزالة [وحدات التآكل](#).
- 5 قم بإزالة [البطاقة اللاسلكية](#).
- 6 قم بإزالة [لوحة المفاتيح](#).
- 7 اتبع الإجراءات من الخطوة 1 إلى 8 في "[إزالة مسند راحة اليد](#)".
- 8 اتبع الإجراءات من الخطوة 1 إلى 6 في "[إزالة لوحة النظام](#)".

الإجراء

- 1 باتباع الترتيب التسلسلي (المشار إليه في مجموعة التبريد الحراري)، قم بفك مسامير التثبيت التي تثبت مجموعة التبريد الحراري في لوحة النظام.
- 2 افصل كل المروحة عن لوحة النظام.

3 ارفع مجموعة التبريد الحراري بعيدًا عن لوحة النظام.

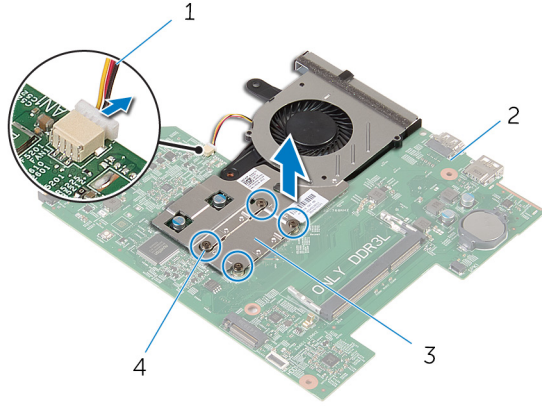

2 لوحة النظام
4 مسامير تثبيت (4)

1 كابل المروحة
3 مجموعة التبريد الحراري

4 اتبع الإجراءات من الخطوة 1 إلى الخطوة 3 في "إزالة المروحة".

إعادة تركيب مجموعة التبريد الحراري

تحذير: قبل العمل داخل الكمبيوتر، اقرأ معلومات الأمان التي تم إرفاقها مع الكمبيوتر، واتبع الخطوات الواردة في [قبل العمل داخل الكمبيوتر](#). بعد العمل داخل الكمبيوتر، اتبع التعليمات الواردة في [بعد العمل داخل الكمبيوتر](#). للتعرف على المعلومات الإضافية الخاصة بأفضل ممارسات الأمان، راجع الصفحة الرئيسية الخاصة بالتوافق التنظهي من خلال dell.com/regulatory_compliance.



الإجراء

- 1 اتبع الإجراءات الواردة في الخطوات من 1 إلى 3 في "[استبدال المروحة](#)".
- 2 قم بمحاذاة المسامير الموجودة في مجموعة التبريد الحراري مع فتحات المسامير الموجودة في لوحة النظام.
- 3 اتباع الترتيب التسلسلي (المشار إليه في مجموعة التبريد الحراري)، أحكم ربط مسامير التثبيت التي تثبت مجموعة التبريد الحراري في لوحة النظام.
- 4 قم بتوصيل كبل المروحة بلوحة النظام.

المتطلبات التالية

- 1 اتبع التعليمات من الخطوة 3 إلى الخطوة 8 في "[إعادة وضع لوحة النظام](#)".
- 2 اتبع الإجراءات الواردة في الخطوات من الرابعة إلى الحادية عشرة في "[إعادة وضع مسند راحة اليد](#)".
- 3 أعد وضع [لوحة المفاتيح](#).
- 4 أعد وضع [الطاقة اللاسلكية](#).
- 5 أعد وضع [وحدات الناكرة](#).
- 6 اتبع الإجراءات من الخطوة 4 إلى الخطوة 6 في "[إعادة وضع محرك الأقراص الثابتة](#)".
- 7 أعد وضع [غطاء القاعدة](#).
- 8 أعد وضع [البطارية](#).

إزالة المروحة



تحذير: قبل العمل داخل الكمبيوتر، اقرأ معلومات الأمان التي تم إرفاقها مع الكمبيوتر، واتبع الخطوات الواردة في [قبل العمل داخل الكمبيوتر](#). بعد العمل داخل الكمبيوتر، اتبع التعليمات الواردة في [بعد العمل داخل الكمبيوتر](#). للتعرف على المعلومات الإضافية الخاصة بأفضل ممارسات الأمان، راجع الصفحة الرئيسية الخاصة بالتوافق التنظي من خلال [.dell.com/regulatory_compliance](https://www.dell.com/regulatory_compliance).

المتطلبات الأساسية

- 1 قم بإزالة البطارية.
- 2 قم بإزالة غطاء القاعدة.
- 3 اتبع الإجراءات من الخطوة 1 إلى 3 في "إزالة محرك الأقراص الثابتة".
- 4 قم بإزالة وحدات الذاكرة.
- 5 قم بإزالة الطاقة اللاسلكية.
- 6 قم بإزالة لوحة المفاتيح.
- 7 اتبع الإجراءات من الخطوة 1 إلى 8 في "إزالة مسند راحة اليد".
- 8 اتبع الإجراءات من الخطوة 1 إلى 6 في "إزالة لوحة النظام".
- 9 اتبع الإجراءات من الخطوة 1 إلى 3 في "إزالة مجموعة المشتت الحراري".

الإجراء

- 1 قم بإزالة المسامير اللولبية المثبتة للمروحة لمجموعة مسند راحة اليد.

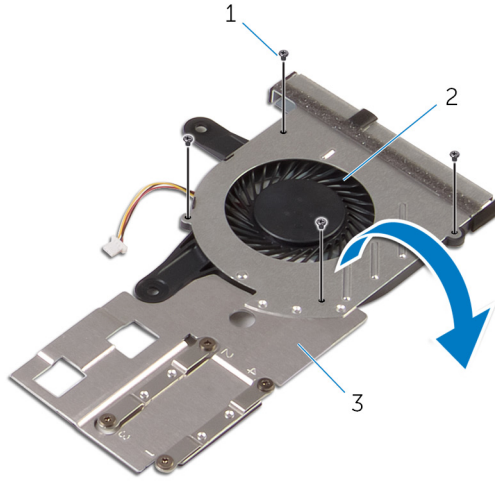

2 المروحة

1 المسامير اللولبية (4)

3 مجموعة التبريد الحراري

3 ارفع المروحة خارج مجموعة التبريد الحرارية.

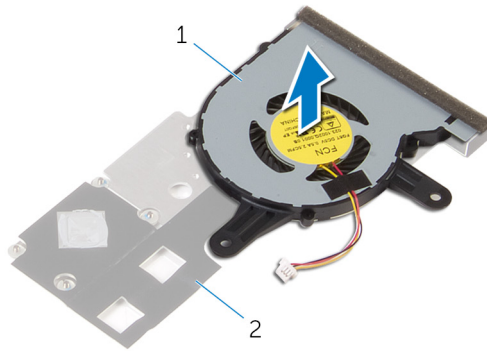

2 مجموعة التبريد الحراري

1 المروحة

إعادة وضع المروحة

تحذير: قبل العمل داخل الكمبيوتر، اقرأ معلومات الأمان التي تم إرفاقها مع الكمبيوتر، واتبع الخطوات الواردة في [قبل العمل داخل الكمبيوتر](#). بعد العمل داخل الكمبيوتر، اتبع التعليمات الواردة في [بعد العمل داخل الكمبيوتر](#). للتعرف على المعلومات الإضافية الخاصة بأفضل ممارسات الأمان، راجع الصفحة الرئيسية الخاصة بالتوافق التنظهي من خلال dell.com/regulatory_compliance.



الإجراء

- 1 ضع المروحة على مجموعة التبريد الحرارية.
- 2 أدر مجموعة التبريد الحرارية.
- 3 قم بإعادة تركيب المسامير اللولبية التي تثبت المروحة بمجموعة مسند راحة اليد.

المتطلبات التالية

- 1 اتبع الإجراءات من الخطوة 2 إلى الخطوة 4 في ["إعادة وضع مجموعة التبريد الحراري"](#).
- 2 اتبع التعليمات من الخطوة 3 إلى الخطوة 8 في ["إعادة وضع لوحة النظام"](#).
- 3 اتبع الإجراءات الواردة في الخطوات من الرابعة إلى الحادية عشرة في ["إعادة وضع مسند راحة اليد"](#).
- 4 أعد وضع [لوحة المفاتيح](#).
- 5 أعد وضع [الطاقة اللاسلكية](#).
- 6 أعد وضع [وحدات الذاكرة](#).
- 7 اتبع الإجراءات من الخطوة 4 إلى الخطوة 6 في ["إعادة وضع محرك الأقراص الثابتة"](#).
- 8 أعد وضع [غطاء القاعدة](#).
- 9 أعد وضع [البطارية](#).

إزالة مجموعة الشاشة

تحذير: قبل العمل داخل الكمبيوتر، اقرأ معلومات الأمان التي تم إرفاقها مع الكمبيوتر، واتبع الخطوات الواردة في [قبل العمل داخل الكمبيوتر](#). بعد العمل داخل الكمبيوتر، اتبع التعليمات الواردة في [بعد العمل داخل الكمبيوتر](#). للتعرف على المعلومات الإضافية الخاصة بأفضل ممارسات الأمان، راجع الصفحة الرئيسية الخاصة بالتوافق التنظي من خلال dell.com/regulatory_compliance.



المتطلبات الأساسية

- 1 قم بإزالة [البطارية](#).
- 2 قم بإزالة [غطاء القاعدة](#).
- 3 اتبع الإجراءات من الخطوة 1 إلى 3 في [إزالة محرك الأقراص الثابتة](#).
- 4 قم بإزالة [وحدات التآكل](#).
- 5 قم بإزالة [البطاقة اللاسلكية](#).
- 6 قم بإزالة [لوحة المفاتيح](#).
- 7 اتبع الإجراءات من الخطوة 1 إلى 8 في [إزالة مسند راحة اليد](#).
- 8 اتبع الإجراءات من الخطوة 1 إلى 5 في [إزالة لوحة النظام](#).

الإجراء

- 1 أغلق الشاشة واقبل الكمبيوتر رأساً على عقب.

2 تم بإزالة كبلات الهوائي خلال الفتحة الموجودة في قاعدة الكمبيوتر.

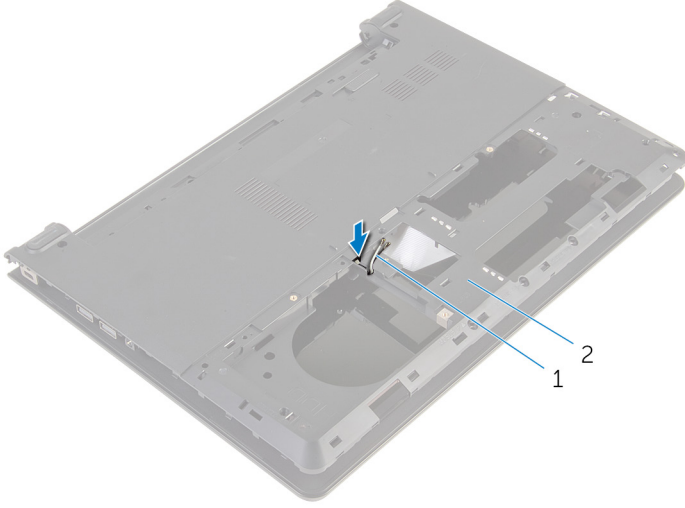

2 قاعدة الكمبيوتر

1 كبلات الهوائي (2)

3 اقلب الكمبيوتر وافتح الشاشة.

4 ارفع المزلاج وافصل كبل لوحة الإدخال/الإخراج من لوحة الإدخال/الإخراج.

5 تم بإزالة مسند كبل I/O-board من قاعدة الكمبيوتر.

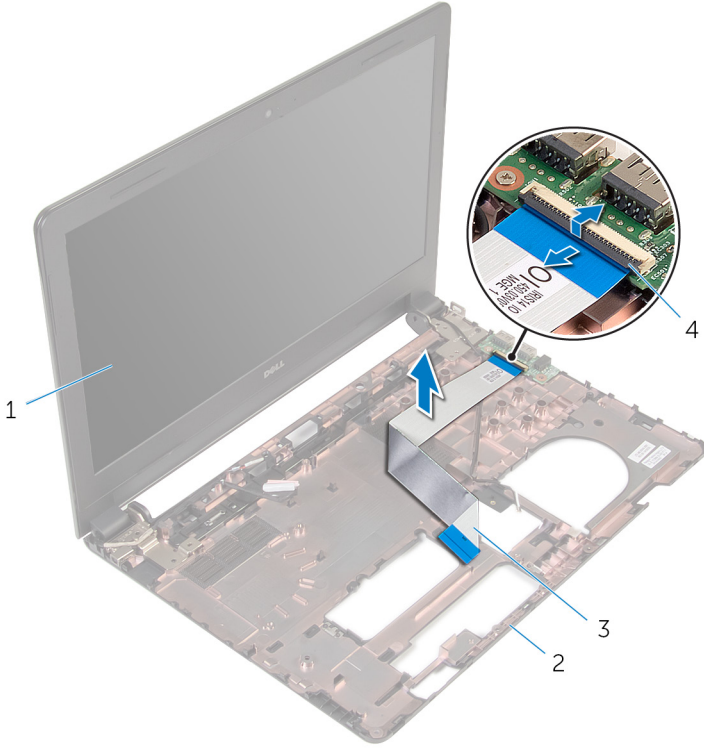

- | | |
|---|--------------------------|
| 1 | مجموعة الشاشة |
| 2 | قاعدة الكمبيوتر |
| 3 | كبل لوحة الإدخال/الإخراج |
| 4 | المزلاج |

6 لاحظ توجيه كبل الهوائي، وتم بإزالة كبل الهوائي من أداة التوجيه الموجودة في قاعدة الكمبيوتر.

7 لاحظ توجيه كبل الشاشة، وقم بإزالة كبل الشاشة من أداة التوجيه الموجودة في قاعدة الكمبيوتر.

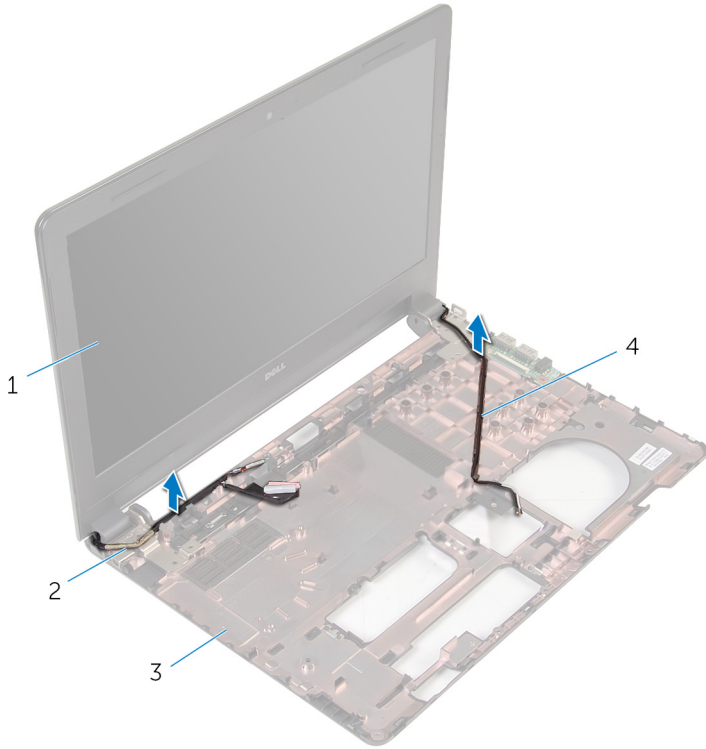

2 كبل الشاشة
4 كبلات الهوائي (2)

1 مجموعة الشاشة
3 قاعدة الكمبيوتر

8 قم بإزالة المسامير المثبتة لفتحات الشاشة في قاعدة الكمبيوتر.

9 ارفع مجموعة الشاشة إلى خارج قاعدة الكمبيوتر.

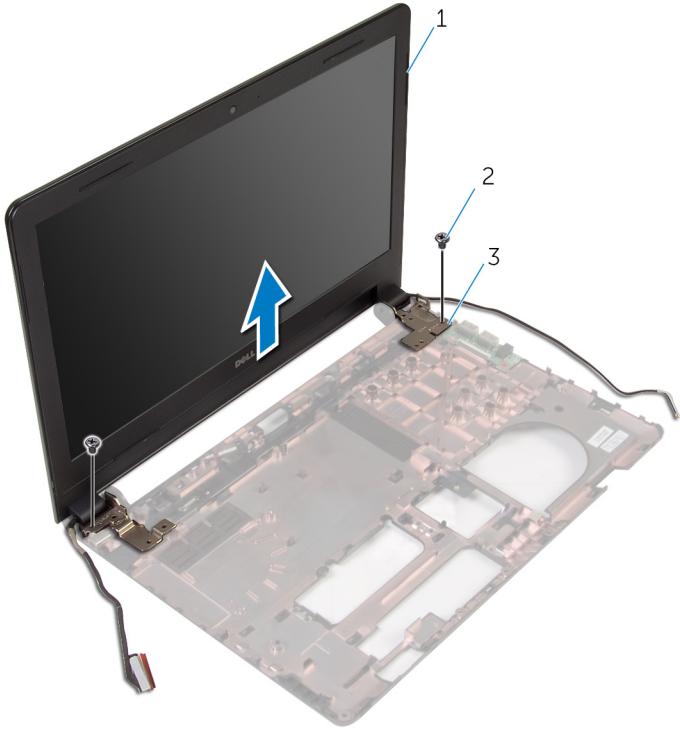

2 المسامير (2)

1 مجموعة الشاشة

3 المفصلات (2)

إعادة وضع مجموعة الشاشة

تحذير: قبل العمل داخل الكمبيوتر، اقرأ معلومات الأمان التي تم إرفاقها مع الكمبيوتر، واتبع الخطوات الواردة في [قبل العمل داخل الكمبيوتر](#). بعد العمل داخل الكمبيوتر، اتبع التعليمات الواردة في [بعد العمل داخل الكمبيوتر](#). للتعرف على المعلومات الإضافية الخاصة بأفضل ممارسات الأمان، راجع الصفحة الرئيسية الخاصة بالتوافق التنظهي من خلال dell.com/regulatory_compliance.



الإجراء

- 1 قم بمحاذاة فتحات المسامير الموجودة على مفصلات الشاشة مع فتحات المسامير الموجودة بقاعدة الكمبيوتر.
- 2 أعد وضع المسامير المثبتة لمفصلات الشاشة في قاعدة الكمبيوتر.
- 3 قم بتوجيه كبل الشاشة خلال أداة التوجيه الموجودة على قاعدة الكمبيوتر.
- 4 قم بتوجيه كابلات الهوائي من خلال أداة التوجيه الموجودة في قاعدة الكمبيوتر، ثم قم بإزاحة كبلات الهوائي من خلال الفتحة الموجودة في قاعدة الكمبيوتر.
- 5 قم بتفريغ كابل لوحة الإيصال والإخراج إلى الموصل الخاص به، واضغط على مزلاج الموصل لتثبيت الكابل.

المتطلبات التالية

- 1 اتبع الإجراءات من الخطوة 4 إلى الخطوة 8 في "[استبدال لوحة النظام](#)".
- 2 اتبع الإجراءات من الخطوة 4 إلى الخطوة 11 في "[استبدال مستند راحة اليد](#)".
- 3 أعد وضع [لوحة المفاتيح](#).
- 4 أعد وضع [بطاقة الذاكرة](#).
- 5 أعد وضع [وحدات الذاكرة](#).
- 6 اتبع الإجراءات من الخطوة 4 إلى الخطوة 6 في "[استبدال محرك الأقراص الثابتة](#)".
- 7 أعد وضع [غطاء القاعدة](#).
- 8 أعد وضع [البطارية](#).

إزالة إطار الشاشة

تحذير: قبل العمل داخل الكمبيوتر، اقرأ معلومات الأمان التي تم إرفاقها مع الكمبيوتر، واتبع الخطوات الواردة في [قبل العمل داخل الكمبيوتر](#). بعد العمل داخل الكمبيوتر، اتبع التعليمات الواردة في [بعد العمل داخل الكمبيوتر](#). للتعرف على المعلومات الإضافية الخاصة بأفضل ممارسات الأمان، راجع الصفحة الرئيسية الخاصة بالتوافق التنظي من خلال dell.com/regulatory_compliance.



المتطلبات الأساسية

- 1 تم إزالة البطارية.
- 2 تم إزالة غطاء القاعدة.
- 3 اتبع الإجراءات من الخطوة 1 إلى 3 في "إزالة محرك الأقراص الثابتة".
- 4 تم إزالة وحدات التآكل.
- 5 تم إزالة الطاقة اللاسلكية.
- 6 تم إزالة لوحة المفاتيح.
- 7 اتبع الإجراءات من الخطوة 1 إلى 8 في "إزالة مسند راحة اليد".
- 8 اتبع الإجراءات من الخطوة 1 إلى 5 في "إزالة لوحة النظام".

الإجراء

- 1 باستخدام أطراف أصابعك، ارفع الحواف الداخلية لإطار الشاشة بعناية.

2 ارفع إطار الشاشة عن مجموعة الشاشة.

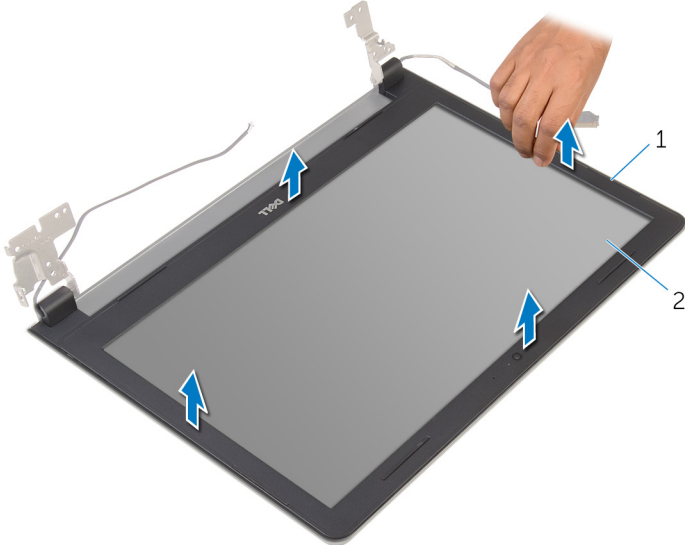

2 لوحة الشاشة

1 إطار الشاشة

إعادة وضع إطار الشاشة

تحذير: قبل العمل داخل الكمبيوتر، اقرأ معلومات الأمان التي تم إرفاقها مع الكمبيوتر، واتبع الخطوات الواردة في [قبل العمل داخل الكمبيوتر](#). بعد العمل داخل الكمبيوتر، اتبع التعليمات الواردة في [بعد العمل داخل الكمبيوتر](#). للتعرف على المعلومات الإضافية الخاصة بأفضل ممارسات الأمان، راجع الصفحة الرئيسية الخاصة بالتوافق التنظي من خلال dell.com/regulatory_compliance.



الإجراء

قم بمحاذاة إطار الشاشة مع الغطاء الخلفي للشاشة وأدخل إطار الشاشة في مكانه بعناية.

المتطلبات التالية

- 1 أعد وضع [مجموعة الشاشة](#).
- 2 اتبع الإجراءات من الخطوة 4 إلى الخطوة 8 في [إزالة لوحة النظام](#).
- 3 اتبع الإجراءات الواردة في الخطوات من الرابعة إلى الحادية عشرة في [إزالة مسند راحة اليد](#).
- 4 أعد وضع [لوحة المفاتيح](#).
- 5 أعد وضع [البطاقة اللاسلكية](#).
- 6 أعد وضع [وحدات الذاكرة](#).
- 7 اتبع الإجراءات من الخطوة 4 إلى الخطوة 6 في [إعادة وضع محرك الأقراص الثابتة](#).
- 8 أعد وضع [غطاء القاعدة](#).
- 9 أعد وضع [البطارية](#).

إزالة لوحة الشاشة



تحذير: قبل العمل داخل الكمبيوتر، اقرأ معلومات الأمان التي تم إرفاقها مع الكمبيوتر، واتبع الخطوات الواردة في [قبل العمل داخل الكمبيوتر](#). بعد العمل داخل الكمبيوتر، اتبع التعليمات الواردة في [بعد العمل داخل الكمبيوتر](#). للتعرف على المعلومات الإضافية الخاصة بأفضل ممارسات الأمان، راجع الصفحة الرئيسية الخاصة بالتوافق التنظي من خلال dell.com/regulatory_compliance.

المتطلبات الأساسية

- 1 قم بإزالة [البطارية](#).
- 2 قم بإزالة [غطاء القاعدة](#).
- 3 اتبع الإجراءات من الخطوة 1 إلى 3 في [إزالة محرك الأقراص الثابتة](#).
- 4 قم بإزالة [وحدات التآكل](#).
- 5 قم بإزالة [الطاقة اللاسلكية](#).
- 6 قم بإزالة [لوحة المفاتيح](#).
- 7 اتبع الإجراءات من الخطوة 1 إلى 8 في [إزالة مسند راحة اليد](#).
- 8 اتبع الإجراءات من الخطوة 1 إلى 5 في [إزالة لوحة النظام](#).
- 9 قم بإزالة [مجموعة الشاشة](#).
- 10 قم بإزالة [إطار الشاشة](#).

الإجراء

- 1 قم بإزالة المسامير المثبتة للوحة الشاشة بالغطاء الخلفي للشاشة.

2 اقلب لوحة الشاشة وضعها على سطح نظيف.

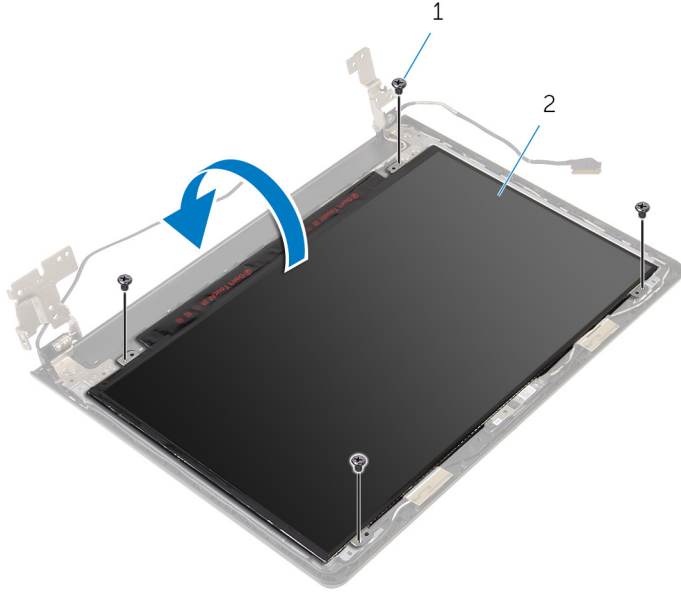

2 لوحة الشاشة

1 المسامير اللولبية (4)

3 تم بإزالة الشريط الذي يثبت كبل الشاشة بلوحة الشاشة.

4 ارفع المزلاج وقم بفصل كبل الشاشة عن اللوحة الخلفية للشاشة.

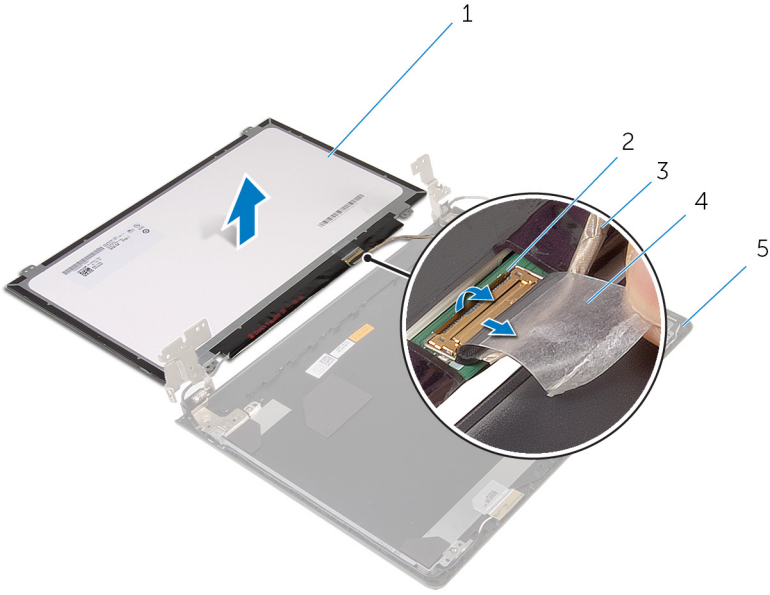

2 المزلاج
4 شريط

1 لوحة الشاشة
3 كبل الشاشة
5 الغطاء الخلفي للشاشة

إعادة وضع لوحة الشاشة

تحذير: قبل العمل داخل الكمبيوتر، اقرأ معلومات الأمان التي تم إرفاقها مع الكمبيوتر، واتبع الخطوات الواردة في [قبل العمل داخل الكمبيوتر](#). بعد العمل داخل الكمبيوتر، اتبع التعليمات الواردة في [بعد العمل داخل الكمبيوتر](#). للتعرف على المعلومات الإضافية الخاصة بأفضل ممارسات الأمان، راجع الصفحة الرئيسية الخاصة بالتوافق التنظهي من خلال dell.com/regulatory_compliance.



الإجراء

- 1 اقلب لوحة الشاشة على وجهها على سطح مستوي ونظيف.
- 2 قم بتوصيل كبل الشاشة بلوحة الشاشة واضغط على مزلاج الموصل لاشغل لتثبيت الكبل.
- 3 أعد تركيب الشريط الذي يثبت كبل الشاشة بالغطاء الخلفي للشاشة.
- 4 اقلب لوحة الشاشة رأساً على عقب.
- 5 قم بمحاذاة فتحات المسامير الموجودة في لوحة الشاشة مع فتحات المسامير الموجودة في الغطاء الخلفي للشاشة.
- 6 أعد تركيب المسامير المثبتة للوحة الشاشة بالغطاء الخلفي للشاشة.

المتطلبات التالية

- 1 أعد وضع [إطار الشاشة](#).
- 2 أعد وضع [مجموعة الشاشة](#).
- 3 اتبع التعليمات من الخطوة 4 إلى الخطوة 8 في [إعادة وضع لوحة النظام](#).
- 4 اتبع الإجراءات الواردة في الخطوات من الرابعة إلى الحادية عشرة في [إعادة وضع مسند راحة اليد](#).
- 5 أعد وضع [لوحة المفاتيح](#).
- 6 أعد وضع [بطاقة الذاكرة](#).
- 7 أعد وضع [وحدات الذاكرة](#).
- 8 اتبع الإجراءات من الخطوة 4 إلى الخطوة 6 في [إعادة وضع محرك الأقراص الثابتة](#).
- 9 أعد وضع [غطاء القاعدة](#).
- 10 أعد وضع [البطارية](#).

إزالة مفصلات الشاشة



تحذير: قبل العمل داخل الكمبيوتر، اقرأ معلومات الأمان التي تم إرفاقها مع الكمبيوتر، واتبع الخطوات الواردة في [قبل العمل داخل الكمبيوتر](#). بعد العمل داخل الكمبيوتر، اتبع التعليمات الواردة في [بعد العمل داخل الكمبيوتر](#). للتعرف على المعلومات الإضافية الخاصة بأفضل ممارسات الأمان، راجع الصفحة الرئيسية الخاصة بالتوافق التنظهي من خلال dell.com/regulatory_compliance.

المتطلبات الأساسية

1. قم بإزالة [البطارية](#).
2. قم بإزالة [غطاء القاعدة](#).
3. اتبع الإجراءات من الخطوة 1 إلى 3 في "إزالة محرك الأقراص الثابتة".
4. قم بإزالة [وحدات التآكل](#).
5. قم بإزالة [الطاقة اللاسلكية](#).
6. قم بإزالة [لوحة المفاتيح](#).
7. اتبع الإجراءات من الخطوة 1 إلى 8 في "إزالة مسند راحة اليد".
8. اتبع الإجراءات من الخطوة 1 إلى 5 في "إزالة لوحة النظام".
9. قم بإزالة [مجموعة الشاشة](#).
10. قم بإزالة [إطار الشاشة](#).
11. قم بإزالة [لوحة الشاشة](#).

الإجراء

1. قم بإزالة المسامير اللولبية المثبتة لمفصلات الشاشة في الغطاء الخلفي للشاشة.

2 ارفع منفصلات الشاشة خارج الغطاء الخلفي للشاشة.

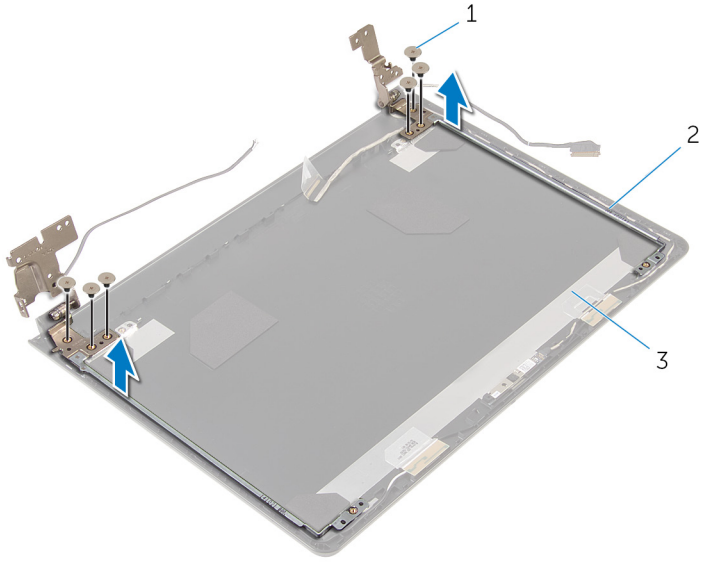

2 منفصلات الشاشة (2)

1 المسامير (6)

3 الغطاء الخلفي للشاشة

إعادة وضع مفصلات الشاشة

تحذير: قبل العمل داخل الكمبيوتر، اقرأ معلومات الأمان التي تم إرفاقها مع الكمبيوتر، واتبع الخطوات الواردة في [قبل العمل داخل الكمبيوتر](#). بعد العمل داخل الكمبيوتر، اتبع التعليمات الواردة في [بعد العمل داخل الكمبيوتر](#). للتعرف على المعلومات الإضافية الخاصة بأفضل ممارسات الأمان، راجع الصفحة الرئيسية الخاصة بالتوافق التنظي من خلال dell.com/regulatory_compliance.



الإجراء

- 1 قم بمحاذاة فتحات المسامير اللولبية الموجودة في مفصلات الشاشة مع فتحات المسامير الموجودة في الغطاء الخلفي للشاشة.
- 2 أعد تركيب المسامير المثبتة لمفصلات الشاشة في الغطاء الخلفي للشاشة.

المتطلبات التالية

- 1 أعد وضع [لوحة الشاشة](#).
- 2 أعد وضع [إطار الشاشة](#).
- 3 أعد وضع [مجموعة الشاشة](#).
- 4 اتبع التعليمات من الخطوة 4 إلى الخطوة 8 في "[إعادة وضع لوحة النظام](#)".
- 5 اتبع الإجراءات الواردة في الخطوات من الرابعة إلى الحادية عشرة في "[إعادة وضع مسند راحة اليد](#)".
- 6 أعد وضع [لوحة المفاتيح](#).
- 7 أعد وضع [بطاقة الأسلكية](#).
- 8 أعد وضع [وحدات الذاكرة](#).
- 9 اتبع الإجراءات من الخطوة 4 إلى الخطوة 6 في "[إعادة وضع محرك الأقراص الثابتة](#)".
- 10 أعد وضع [غطاء القاعدة](#).
- 11 أعد وضع [البطارية](#).

إزالة الغطاء الخلفي للشاشة

تحذير: قبل العمل داخل الكمبيوتر، اقرأ معلومات الأمان التي تم إرفاقها مع الكمبيوتر، واتبع الخطوات الواردة في [قبل العمل داخل الكمبيوتر](#). بعد العمل داخل الكمبيوتر، اتبع التعليمات الواردة في [بعد العمل داخل الكمبيوتر](#). للتعرف على المعلومات الإضافية الخاصة بأفضل ممارسات الأمان، راجع الصفحة الرئيسية الخاصة بالتوافق التنظي من خلال dell.com/regulatory_compliance.



المتطلبات الأساسية

1. قم بإزالة البطارية.
2. قم بإزالة غطاء القاعدة.
3. اتبع الإجراءات من الخطوة 1 إلى 3 في "إزالة محرك الأقراص الثابتة".
4. قم بإزالة وحدات التبريد.
5. قم بإزالة الطاقة اللاسلكية.
6. قم بإزالة لوحة المفاتيح.
7. اتبع الإجراءات من الخطوة 1 إلى 8 في "إزالة مسند راحة اليد".
8. اتبع الإجراءات من الخطوة 1 إلى 5 في "إزالة لوحة النظام".
9. قم بإزالة إطار الشاشة.
10. قم بإزالة مجموعة الشاشة.
11. قم بإزالة لوحة الشاشة.
12. قم بإزالة مفصلات الشاشة.

الإجراء

بعد إزالة كافة الأجزاء في المتطلبات الأساسية، يمتد الغطاء الخلفي للشاشة.

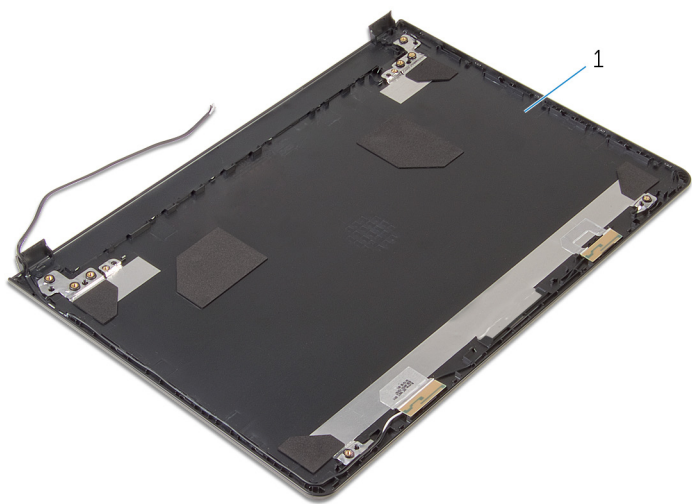

الغطاء الخلفي للشاشة 1

إعادة تركيب الغطاء الخلفي للشاشة

تحذير: قبل العمل داخل الكمبيوتر، اقرأ معلومات الأمان التي تم إرفاقها مع الكمبيوتر، واتبع الخطوات الواردة في [قبل العمل داخل الكمبيوتر](#). بعد العمل داخل الكمبيوتر، اتبع التعليمات الواردة في [بعد العمل داخل الكمبيوتر](#). للتعرف على المعلومات الإضافية الخاصة بأفضل ممارسات الأمان، راجع الصفحة الرئيسية الخاصة بالتوافق التنظفي من خلال dell.com/regulatory_compliance.



الإجراء

ضع الغطاء الخلفي للشاشة على سطح نظيف.

المتطلبات التالية

- 1 أعد وضع [مفصلات الشاشة](#).
- 2 أعد وضع [إطار الشاشة](#).
- 3 أعد وضع [لوحة الشاشة](#).
- 4 أعد وضع [مجموعة الشاشة](#).
- 5 اتبع التعليمات من الخطوة 4 إلى الخطوة 8 في [إعادة وضع لوحة النظام](#).
- 6 اتبع الإجراءات الواردة في الخطوات من الرابعة إلى الحادية عشرة في [إعادة وضع مسند راحة اليد](#).
- 7 أعد وضع [لوحة المفاتيح](#).
- 8 أعد وضع [بطاقة الأسلكية](#).
- 9 أعد وضع [وحدات الذاكرة](#).
- 10 اتبع الإجراءات من الخطوة 4 إلى الخطوة 6 في [إعادة وضع محرك الأقراص الثابتة](#).
- 11 أعد وضع [غطاء القاعدة](#).
- 12 أعد وضع [البطارية](#).

إزالة الكاميرا



تحذير: قبل العمل داخل الكمبيوتر، اقرأ معلومات الأمان التي تم إرفاقها مع الكمبيوتر، واتبع الخطوات الواردة في [قبل العمل داخل الكمبيوتر](#). بعد العمل داخل الكمبيوتر، اتبع التعليمات الواردة في [بعد العمل داخل الكمبيوتر](#). للتعرف على المعلومات الإضافية الخاصة بأفضل ممارسات الأمان، راجع الصفحة الرئيسية الخاصة بالتوافق التنظي من خلال dell.com/regulatory_compliance.

المتطلبات الأساسية

- 1 قم بإزالة [البطارية](#).
- 2 قم بإزالة [غطاء القاعدة](#).
- 3 اتبع الإجراءات من الخطوة 1 إلى 3 في [إزالة محرك الأقراص الثابتة](#).
- 4 قم بإزالة [وحدات التآكل](#).
- 5 قم بإزالة [البطاقة اللاسلكية](#).
- 6 قم بإزالة [لوحة المفاتيح](#).
- 7 اتبع الإجراءات من الخطوة 1 إلى 8 في [إزالة مسند راحة اليد](#).
- 8 اتبع الإجراءات من الخطوة 1 إلى 5 في [إزالة لوحة النظام](#).
- 9 قم بإزالة [مجموعة الشاشة](#).
- 10 قم بإزالة [إطار الشاشة](#).

الإجراء

- 1 لاحظ موقع الكاميرا، وباستخدام مخطاط بلاستيكي، ارفع الكاميرا خارج الغطاء الخلفي للشاشة برفق.

2 افضل كبل الكاميرا من الكاميرا وأخرجها من الغطاء الخلفي للشاشة.

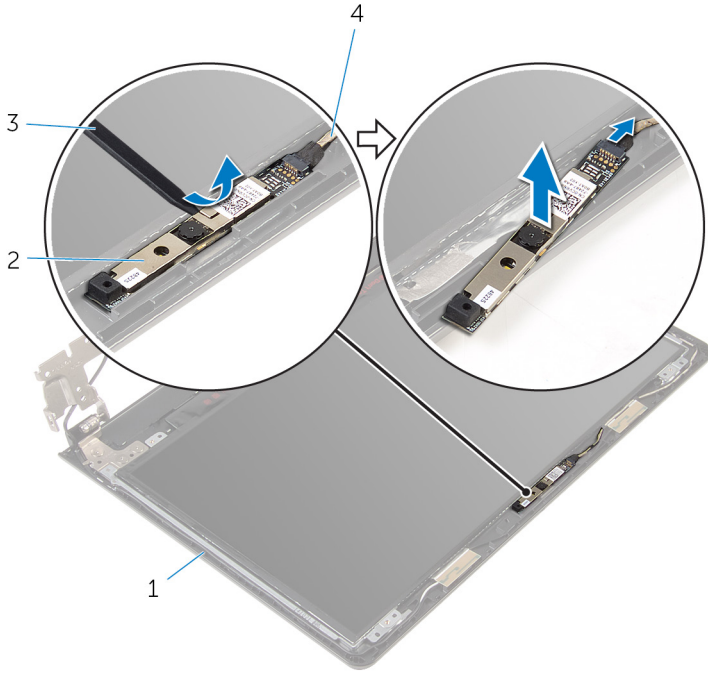

2 الكاميرا
4 كبل الكاميرا

1 الغطاء الخلفي للشاشة
3 مخطاط بلاستيكي

إعادة وضع الكاميرا

تحذير: قبل العمل داخل الكمبيوتر، اقرأ معلومات الأمان التي تم إرفاقها مع الكمبيوتر، واتبع الخطوات الواردة في [قبل العمل داخل الكمبيوتر](#). بعد العمل داخل الكمبيوتر، اتبع التعليمات الواردة في [بعد العمل داخل الكمبيوتر](#). للتعرف على المعلومات الإضافية الخاصة بأفضل ممارسات الأمان، راجع الصفحة الرئيسية الخاصة بالتوافق التنظي من خلال dell.com/regulatory_compliance.



الإجراء

- 1 صل كبل الكاميرا بالكاميرا.
- 2 قم بتثبيت الكاميرا على الغطاء الخلفي للشاشة.

المتطلبات التالية

- 1 أعد وضع [إطار الشاشة](#).
- 2 أعد وضع [مجموعة الشاشة](#).
- 3 اتبع التعليمات من الخطوة 4 إلى الخطوة 8 في [إعادة وضع لوحة النظام](#).
- 4 اتبع الإجراءات الواردة في الخطوات من الرابعة إلى الحادية عشرة في [إعادة وضع مسند راحة اليد](#).
- 5 أعد وضع [لوحة المفاتيح](#).
- 6 أعد وضع [بطاقة الأسلكية](#).
- 7 أعد وضع [وحدات الذاكرة](#).
- 8 اتبع الإجراءات من الخطوة 4 إلى الخطوة 6 في [إعادة وضع محرك الأقراص الثابتة](#).
- 9 أعد وضع [غطاء القاعدة](#).
- 10 أعد وضع [البطارية](#).

إزالة منفذ محامى التيار



تحذير: قبل العمل داخل الكمبيوتر، اقرأ معلومات الأمان التي تم إرفاقها مع الكمبيوتر، واتبع الخطوات الواردة في [قبل العمل داخل الكمبيوتر](#). بعد العمل داخل الكمبيوتر، اتبع التعليمات الواردة في [بعد العمل داخل الكمبيوتر](#). للتعرف على المعلومات الإضافية الخاصة بأفضل ممارسات الأمان، راجع الصفحة الرئيسية الخاصة بالتوافق التنظيمي من خلال [.dell.com/regulatory_compliance](https://www.dell.com/regulatory_compliance).

المتطلبات الأساسية

- 1 قم بإزالة [البطارية](#).
- 2 قم بإزالة [غطاء القاعدة](#).
- 3 اتبع الإجراءات من الخطوة 1 إلى 3 في [إزالة محرك الأقراص الثابتة](#).
- 4 قم بإزالة [وحدات التآكل](#).
- 5 قم بإزالة [الطاقة اللاسلكية](#).
- 6 قم بإزالة [لوحة المفاتيح](#).
- 7 اتبع الإجراءات من الخطوة 1 إلى 8 في [إزالة مسند راحة اليد](#).
- 8 اتبع الإجراءات من الخطوة 1 إلى 5 في [إزالة لوحة النظام](#).
- 9 قم بإزالة [مجموعة الشاشة](#).

الإجراء

- 1 لاحظ توجيه كبل الشاشة، وقم بإزالة الكبل من أدلة التوجيه الموجودة في قاعدة الكمبيوتر.
- 2 أزل المسار اللولبي التي يثبت منفذ محامى الطاقة بقاعدة الكمبيوتر.

3 ارفع منفذ محامى التيار بمحاذاة الكبل خارج قاعدة لوحة الشاشة.

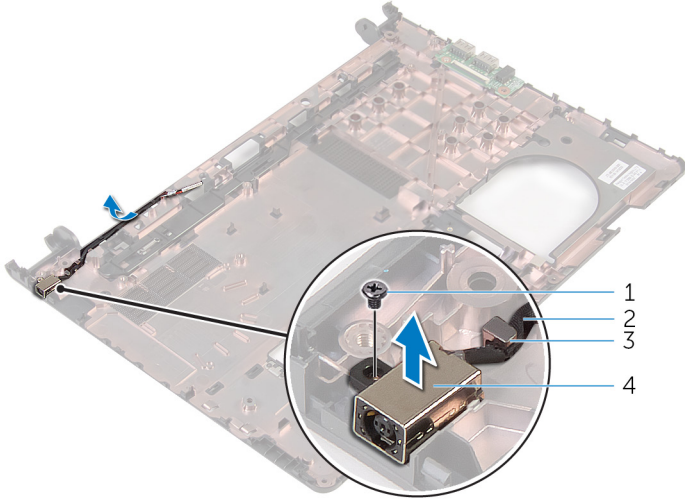

2 كابل منفذ محامى التيار
4 منفذ محامى التيار

1 المسبار
3 دليل التوجيه

إعادة وضع منفذ محامئ التيار

تحذير: قبل العمل داخل الكمبيوتر، اقرأ معلومات الأمان التي تم إرفاقها مع الكمبيوتر، واتبع الخطوات الواردة في [قبل العمل داخل الكمبيوتر](#). بعد العمل داخل الكمبيوتر، اتبع التعليمات الواردة في [بعد العمل داخل الكمبيوتر](#). للتعرف على المعلومات الإضافية الخاصة بأفضل ممارسات الأمان، راجع الصفحة الرئيسية الخاصة بالتوافق التنظي من خلال dell.com/regulatory_compliance.



الإجراء

- 1 قم بإزالة منفذ محامئ التيار داخل الفتحة الموجودة في قاعدة الكمبيوتر.
- 2 أعد تركيب المسار الذي يثبت منفذ محامئ التيار الكهربائي بقاعدة الكمبيوتر.
- 3 قم بتوجيه كبل منفذ محامئ التيار خلال أداة التوجيه الموجودة على قاعدة الكمبيوتر.

المتطلبات التالية

- 1 أعد وضع [مجموعة الشاشة](#).
- 2 اتبع التعليمات من الخطوة 4 إلى الخطوة 8 في [إعادة وضع لوحة النظام](#).
- 3 اتبع الإجراءات الواردة في الخطوات من الرابعة إلى الحادية عشرة في [إعادة وضع مسند راحة اليد](#).
- 4 أعد وضع [لوحة المفاتيح](#).
- 5 أعد وضع [الطاقة اللاسلكية](#).
- 6 أعد وضع [وحدات الذاكرة](#).
- 7 اتبع الإجراءات من الخطوة 4 إلى الخطوة 6 في [إعادة وضع محرك الأقراص الثابتة](#).
- 8 أعد وضع [غطاء القاعدة](#).
- 9 أعد وضع [البطارية](#).

إزالة قاعدة الكمبيوتر



تحذير: قبل العمل داخل الكمبيوتر، اقرأ معلومات الأمان التي تم إرفاقها مع الكمبيوتر، واتبع الخطوات الواردة في [قبل العمل داخل الكمبيوتر](#). بعد العمل داخل الكمبيوتر، اتبع التعليمات الواردة في [بعد العمل داخل الكمبيوتر](#). للتعرف على المعلومات الإضافية الخاصة بأفضل ممارسات الأمان، راجع الصفحة الرئيسية الخاصة بالتوافق التنظي من خلال dell.com/regulatory_compliance.

المتطلبات الأساسية

- 1 قم بإزالة [البطارية](#).
- 2 قم بإزالة [غطاء القاعدة](#).
- 3 اتبع الإجراءات من الخطوة 1 إلى 3 في [إزالة محرك الأقراص الثابتة](#).
- 4 قم بإزالة [وحدات التآكل](#).
- 5 قم بإزالة [الطاقة اللاسلكية](#).
- 6 قم بإزالة [لوحة المفاتيح](#).
- 7 اتبع الإجراءات من الخطوة 1 إلى 8 في [إزالة مسند راحة اليد](#).
- 8 اتبع الإجراءات من الخطوة 1 إلى 6 في [إزالة لوحة النظام](#).
- 9 اتبع الإجراءات من الخطوة 1 إلى 3 في [إزالة مجموعة المشتت الحرارة](#).
- 10 اتبع الإجراءات من الخطوة 1 إلى 3 في [إزالة لوحة الإدخال/الإخراج](#).
- 11 قم بإزالة [مجموعة الشاشة](#).
- 12 اتبع الإجراءات من الخطوة 1 إلى 3 في [إزالة مخرج محمل الطاقة](#).

الإجراء

بعد إزالة كافة الأجزاء في المتطلبات الأساسية، يمتد قاعدة الكمبيوتر.

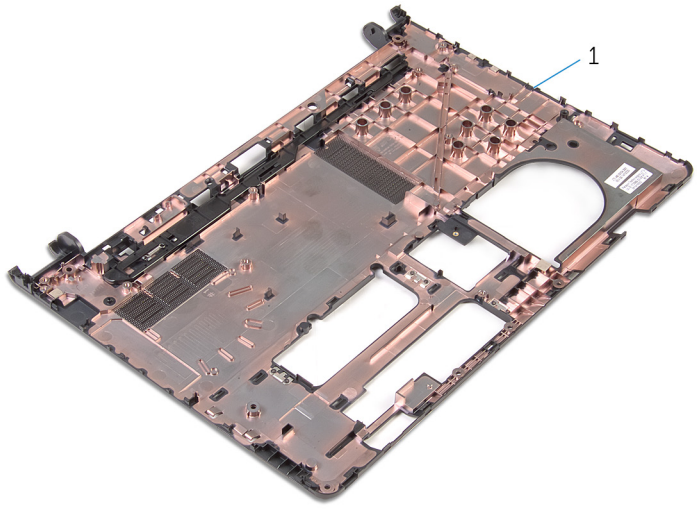

قاعدة الكمبيوتر 1

إعادة وضع قاعدة الكمبيوتر

تحذير: قبل العمل داخل الكمبيوتر، اقرأ معلومات الأمان التي تم إرفاقها مع الكمبيوتر، واتبع الخطوات الواردة في [قبل العمل داخل الكمبيوتر](#). بعد العمل داخل الكمبيوتر، اتبع التعليمات الواردة في [بعد العمل داخل الكمبيوتر](#). للتعرف على المعلومات الإضافية الخاصة بأفضل ممارسات الأمان، راجع الصفحة الرئيسية الخاصة بالتوافق التنظي من خلال dell.com/regulatory_compliance.



الإجراء

ضع قاعدة الكمبيوتر على سطح مستوي ونظيف.

المتطلبات التالية

- 1 اتبع الإجراءات من الخطوة 1 إلى الخطوة 3 في "[استبدال منفذ محامٍ الطاقة](#)".
- 2 أعد وضع [مجموعة الشاشة](#).
- 3 اتبع الإجراءات من الخطوة 1 إلى الخطوة 3 في "[استبدال لوحة الإدخال/الإخراج](#)".
- 4 اتبع الإجراءات من الخطوة 2 إلى الخطوة 4 في "[استبدال مجموعة المشتت الحرارة](#)".
- 5 اتبع الإجراءات من الخطوة 4 إلى الخطوة 8 في "[استبدال لوحة النظام](#)".
- 6 اتبع الإجراءات من الخطوة 4 إلى الخطوة 11 في "[استبدال مسند راحة اليد](#)".
- 7 أعد وضع [لوحة المفاتيح](#).
- 8 أعد وضع [بطاقة الأسلاك](#).
- 9 أعد تركيب [وحدات الناكرة](#).
- 10 اتبع الإجراءات من الخطوة 4 إلى الخطوة 6 في "[استبدال محرك الأقراص الثابتة](#)".
- 11 أعد وضع [غطاء القاعدة](#).
- 12 أعد وضع [البطارية](#).

(BIOS) تحديث نظام الإدخال والإخراج الأساسي

قد تحتاج إلى تحديث نظام الإدخال والإخراج الأساسي (BIOS) عندما يكون هناك تحديثًا متاحًا أو بعد إعادة تركيب لوحة النظام. لتحديث نظام الإدخال والإخراج الأساسي (BIOS):

- 1 ابدأ تشغيل الكمبيوتر.
- 2 اذهب إلى dell.com/support.
- 3 انقر فوق **دعم المنتج**. أدخل رقم الصيانة الخاص بالكمبيوتر المحمول، انقر فوق **إرسال**.
- 4  **ملاحظة:** إذا لم يكن لديك رمز الخدمة، استخدم ميزة الكشف التلقائي أو استعرض يدويًا طراز الكمبيوتر لديك.
- 4 انقر فوق **Drivers & Downloads** (برامج التشغيل والتنزيلات).
- 5 قم بالتمرير نحو الانقل وصولاً إلى **أو قم بإظهار كافة برامج التشغيل المتاحة لـ...** وحدد **BIOS** من الفئة القائمة المنسدلة.
- 6  **ملاحظة:** تغيير نظام التشغيل في القائمة المنسدلة، حدد نظام التشغيل المثبت على الكمبيوتر لديك.
- 6 توسيع **BIOS** لعرض ملفات BIOS.
- 7 انقر فوق **Download File** (تنزيل الملف) لتنزيل أحدث إصدار من BIOS للكمبيوتر.
- 8 قم بحفظ الملف ومجرد أكمل التنزيل، انتقل إلى المجلد حيث تم حفظ ملف تحديث BIOS.
- 9 انقر تقراً مزدوجاً فوق رمز ملف تحديث نظام BIOS واتبع الإرشادات التي تظهر على الشاشة.

Dell الحصول على التعليمات والاتصال بشركة

موارد المساعدة الذاتية

يمكنك الحصول على المعلومات والتعليمات بشأن منتجات Dell وخدماتها باستخدام مصادر المساعدة الذاتية عبر الإنترنت.

معلومات المساعدة الذاتية	خيارات المساعدة الذاتية
الوصول إلى تعليمات Windows	Windows 8.1 — افتح اختصارات البحث، اكتب Help and Support (التعليمات والدعم) في مربع البحث، ثم اضغط على Enter .
معلومات حول منتجات وخدمات Dell	Windows 7 — انقر فوق Start (البدء) → Help and Support (التعليمات والدعم).
معلومات استكشاف الأخطاء وإصلاحها، وأداة المستخدم، وتعليمات الإعداد، ومواصفات المنتج، ومدونات التعليمات الفنية، وبرامج التشغيل، وتحديثات البرامج، وهكذا	ارجع إلى dell.com .
المعلومات حول Microsoft Windows 8.1	ارجع إلى dell.com/support .
معلومات حول Microsoft Windows 7	ارجع إلى dell.com/windows8 .
تعرف على نظام التشغيل لديك، وإعداد الكمبيوتر واستخدامه، والنسخ الاحتياطي للبيانات، والتشخيصات، وهكذا.	انقر فوق Start (البدء) → All Programs (كل البرامج) → Dell Help Documentation (تعليمات ووثائق Dell).
	ارجع إلى dell.com/support/manuals الخاص بي في Dell .

Dell الاتصال بشركة

للاتصال بشركة Dell، أو الدعم الفني، أو مشكلات خدمة العملاء، ارجع إلى dell.com/contactdell.

ملاحظة: وتختلف حالة التوافر وفقًا للدولة والمنتج، وقد لا تتوفر بعض الخدمات في بلدك. 

ملاحظة: إذا لم يكن لديك اتصال نشط بالإنترنت، فبمكك العثور على معلومات الاتصال على فاتورة الشراء الخاصة بك أو إيصال الشحن أو الفاتورة أو كتالوج منتج Dell. 